



ЗОВ-ПРОФИЛЬ  
ЗОВ-ТПС

18|19

МЕБЕЛЬНЫЕ ФАСАДЫ  
ПОГОНАЖНЫЕ ИЗДЕЛИЯ  
ДЕКОРАТИВНЫЕ ЭЛЕМЕНТЫ



# О КОМПАНИИ

ABOUT COMPANY

Компании ООО "ЗОВ-ТермоПрофильСистемы" и ООО "ЗОВ-ПРОФИЛЬ" уже 17 лет успешно функционируют на рынке мебельных комплектующих.

## ЧЕМ МЫ ЗАНИМАЕМСЯ

Основная специализация компании - собственное производство погонажного профиля из МДФ, окутанного меламиновой бумагой, пленкой ПП, ПВХ и шпоном от ведущих поставщиков декоративных покрытий (Pfleiderer, Kroning, Schattdecor, Renolit, Interprint и др.). На сегодняшний день складская база облицовочного материала насчитывает более 120 декоров.

Своим клиентам мы готовы предложить широкий ассортимент высококачественной продукции для производства мебели:

- профиль погонажный,
- рамочные и лакированные фасады из МДФ (более 30 коллекций),
- декоративные элементы: пилястры, багеты, балюстрады и т.д.

В 2015 году освоили новое направление - производство готовой корпусной мебели и на сегодняшний день выпустили 3 коллекции:

- классическая коллекция для спальни и гостиной «Патриция»,
- по-скандинавски сдержанный «Норманн»,
- коллекция «КУБ» для гостиной в стиле модерн.

## СРОК ПРОИЗВОДСТВА

Фасады - от 1 до 3 недель;  
Мебель - от 3 до 4 недель;  
Новый вид профиля - 1 месяц.

## ПРОИЗВОДСТВЕННЫЕ МОЩНОСТИ

позволяют выпускать 400.000 м.п. продукции ежемесячно.  
Производственные площади - 4700 м.кв.  
Штат сотрудников - более 70 человек.

## ИСТОРИЯ НАШЕГО УСПЕХА

При изготовлении профилей используется МДФ белорусских, российских и польских производителей.

Наше производство оснащено новейшим оборудованием для деревообработки от ведущих производителей:

- Станки Holzma фирмы Homag Group для распила МДФ.
- Станки испанской фирмы Barberan: 2 линии по окутке погонажных изделий, а также станок по резке декоративного покрытия необходимой ширины.
- Фрезерование профилей осуществляется на оборудовании таких фирм, как Weinig (Германия) и SCM (Италия).
- При производстве фасадов задействовано такое оборудование, как покрасочная камера Cefla, станки Stemas, Renzo Borgonovo, Elme, Balestrini, L.C.R.

Благодаря тому, что на предприятии имеется оборудование по изготовлению и заточке алмазного инструмента (станок Rondamat фирмы Weinig и оборудование немецкой фирмы Vollmer), мы не ограничены формой профиля и имеем возможность изготавливать погонажные изделия из МДФ по чертежам заказчика в самые короткие сроки.

## ГЕОГРАФИЯ ПОСТАВОК

Фабрика находится в Гродно (Республика Беларусь) и уже 15 лет успешно сотрудничает с мебельными организациями Беларуси, России, Украины, Таджикистана, Казахстана, Азербайджана, Кыргызской Республики. Мы являемся постоянным участником мебельных выставок в Москве, Краснодаре, Алмате, Минске.

## СОТРУДНИЧЕСТВО



С фабрикой или дилером

## СРОК ПРОИЗВОДСТВА



От 2-х недель

## СКИДКИ



50% на образцы

## ЭКСКЛЮЗИВ



По чертежу заказчика

## РЕКЛАМА



Каталоги, образцы и др.

## ПО для B2B



Контроль готовности заказов

«Мы постоянно экспериментируем с формами и цветами профиля, периодически расширяем модельный ряд фасадов и ассортимент выпускаемой продукции, уделяем должное внимание модернизации производства и освоению новых технологий, подбираем квалифицированных специалистов.

Предприятию удастся добиваться оптимального соотношения «цена-качество», всегда шагать в ногу со временем и оставаться конкурентоспособным на мебельном рынке, что подтверждают многочисленные дипломы международных и региональных выставок».

ФРАНЦ АНТОНОВИЧ АВДЕЙ,  
директор ООО «ЗОВ-ПРОФИЛЬ»





ДАКОТА  
04-07



БЕРГАМО  
32-35



БОСТОН  
36-39



МАРСЕЛЬ-5  
40-43







# ДАКОТА

Материал: МДФ окутанный пленкой ПП.

Отделка: патина + лак.

Фасады в классическом стиле хороши тем, что всегда уютны и в то же время функциональны. Если кухня маленькая или слишком загроможденная, то идеальным решением станут фасады коллекции «Дакота» в цвете ПП Бьянко.

Филенчатые фасады в цвете ПП Натура, балюстрады и большое количество декоративных элементов этой же коллекции порадуют любителей нарядной и изысканной мебели.





713/910 ДГВ  
Дакота ПП Натура  
Витрина



713/910 ДГГ  
Дакота ПП Натура  
ФлГ07-410



П-086 АхВх19  
Дакота ПП Натура  
Фл07-408 Апл03



П-086 АхВх19  
Дакота ПП Натура  
Фл07-208



П-086 АхВх19  
Дакота ПП Натура  
ПП01-408



П-086 АхВх19  
Дакота ПП Натура  
Г-170 Витрина



П-086 АхВх19  
Дакота ПП Натура  
Г-170 Витрина

ФАСАД	ГЛУХОЙ			ВИТРИНА	С РЕШЕТКОЙ	
ТИП ВСТАВКИ						
	Гладкая вставка ВК-204	Филенка Фл07-208	С аппликацией Апл03	Витрина*	Реш. косая РМк 3x3	Реш. прямая РМп 3x3
Min размер	110 мм	227 мм	570 x 396 мм	246 мм	246 мм	
Max размер	226 мм	1900 мм	1900 мм	1900 мм	1500 мм	



ПП Бьянко (234)  
Патина Латунь



ПП Натура (262)  
Патина Темная

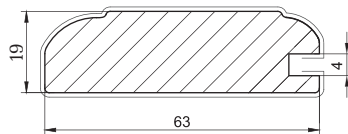

П-086 (19x63)

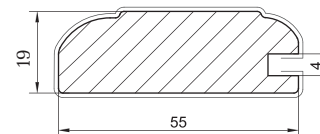

ПШ-086 (19x55)





## Дополнительная информация

### Материал

МДФ + ПП + Лак

### Размеры

- одновременно высота (А) и ширина (В) не могут быть более 700 мм.  
 - при изготовлении фасада, один из размеров которого от 110 до 226 мм, используется узкий профиль ПШ-086 (19x55).

### Текстура

- по умолчанию направление древоподобной структуры на вставке - вертикальное.  
 - если ширина (В) фасада превышает 1000 мм, то направление текстуры на вставке горизонтальное.  
 - на фасадах допустима неповторяемость рисунков древоподобной текстуры, а также самого эффекта «искусственного старения», за исключением цвета патины.

### \*Витрина (стекло клиента)

- для крепления стекла фасад-витрина комплектуется штапиком (стекло в комплект не входит).  
 - расчет стекла: АхВ отнимать по 115 мм.

### Витрина Г-170 (стекло клиента)

Количество перекрестий меняется в зависимости от высоты фасада:

- с одним перекрестием - высота 400 и 713 мм;  
 - с двумя перекрестиями - высота 910 мм;  
 - с тремя перекрестиями - высота 1300 мм.

Стекло в комплект не входит.

Подробнее о размерах стекла смотрите на стр. 80.



Арка А-04  
(90x496/596/796/896)  
(140x496/596/796/896)

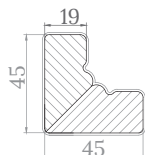

НУ-086  
(45x45)

### РАЗМЕРНЫЙ РЯД Витрин Г-170

Высота, мм	Ширина, мм
400	396
713	346, 390, 396, 446, 496, 596
910	346, 390, 396, 446, 496, 596
1300	346, 396, 446, 496, 596

### РАЗМЕРНЫЙ РЯД фасадов с ПП01-408 (решетка «СОТЫ»)

Высота, мм	Ширина, мм
355	596, 696, 796, 896
713	346, 390, 396, 446, 496, 596
910	

### РАСЧЕТ размера СТЕКЛА для закрытых витрин Г-170

Высота фасада, мм	400	713	910		1300	
Количество стекол	4 шт.	4 шт.	4 шт.	2 шт.	4 шт.	4 шт.
Высота стекла, мм	135	a = 292	a1 = 240	a2 = 284	a1 = 263	a2 = 305
Ширина стекла, мм	133	b = (B-130) / 2				



Балюстрада гнутая  
БлГ-01



Плинтус гнутый  
НМГ-737



Багет гнутый  
БГ-37



Балюстрада  
Бл-01 (26x52)



Плинтус  
НМ-737 (16x45)



Багет  
Б-37 (30x105)



Накладка угловая  
НУ-086  
(от 30x30 до 70x70)



Пилястра Пл-860  
(713 x 30 / 50 / 100)  
(910 x 30 / 50 / 100)



Пилястра  
ПлК-140  
(713/910 x 50)



Пилястра  
ПлК-140  
(713/910 x 50)



Бутылочница  
Бц-03  
(713/910x196)



Полочница  
Пц-03  
(713/910x196)





# ЛОРЕНЦО

Материал: МДФ окутанный пленкой ПП.

Отделка: патина + лак.

Коллекция «Лоренцо» - мечта эстета!

Светлый цвет коллекции поможет зрительно увеличить пространство маленькой кухни в городской квартире и сделает ее более уютной, а широкий набор декоративных элементов даст практически неограниченные возможности для самовыражения хозяевам просторной кухни загородного дома.





П-080 АхВх19  
Лоренцо ПП Бьянко  
Фл01-210



П-080 АхВх19  
Лоренцо ПП Бьянко  
Витрина



П-080 АхВх19  
Лоренцо ПП Бьянко  
РМк 3х3



713/910 ДГГ  
Лоренцо ПП Бьянко  
ФлГ01-410



713/910 ДГВ  
Лоренцо ПП Бьянко  
Витрина

ФАСАД	ГЛУХОЙ		ВИТРИНА	С РЕШЕТКОЙ	
ТИП ВСТАВКИ					
	Гладкая вставка ВП-204	Филенка Фл01-210	Витрина*	Решетка косая РМк 3х3	Решетка прямая РМп 3х3
Min размер	110 мм	230 мм	246 мм	246 мм	
Max размер	229 мм	1900 мм	1900 мм	1500 мм	



ПП Бьянко  
Пatina Золото

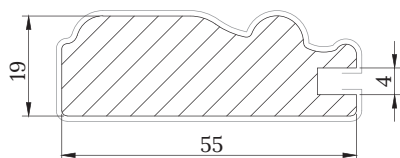

ПШ-080(19x55)

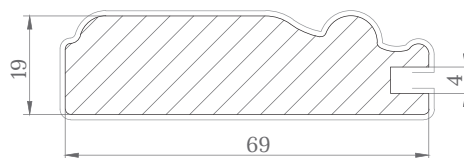

П-080 (19x69)





## Дополнительная информация

### Материал

МДФ + ПП + Лак

### Размеры

- одновременно высота (А) и ширина (В) не могут быть более 700 мм.
- при изготовлении фасада, один из размеров которого от 110 до 229 мм, используется узкий профиль ПШ-080 (19x55).

### Текстура

- по умолчанию направление древоподобной структуры на вставке - вертикальное.
- если ширина (В) фасада превышает 1000 мм, то направление текстуры на вставке горизонтальное.
- на фасадах допустима неповторяемость рисунков древоподобной текстуры, а также самого эффекта «искусственного старения», за исключением цвета патины.

### \*Витрина (стекло клиента)

- для крепления стекла в комплекте поставляется штапик.
- расчет стекла: АxВ отнимать по 127 мм.

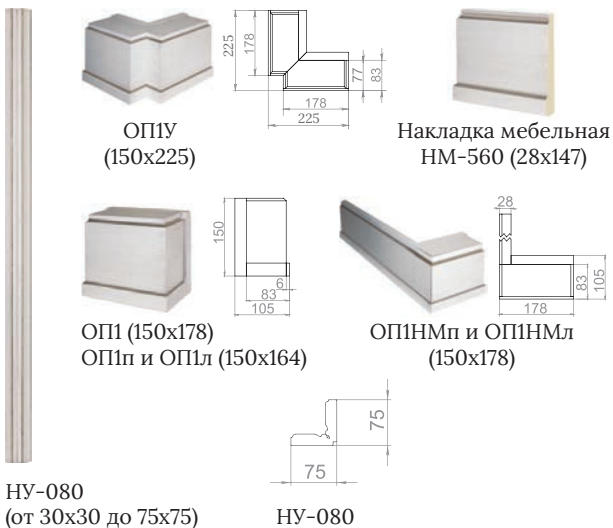

**Бутылочница Бц-01** (713/910x196)  
**Полочница Пц-01** (713/910x196)  
**Пл-370** (713x30, 910x30)  
**ПлК-80** (713x50, 910x50)  
**ПлК-90** (713/910x146x30)  
**ПлК-110** (Аx146x50)



**Арка А-03** (140x496/596/796/896)



**Накладка ящика для специй Дэ-01** (146x146)



**Полка НП-01** (300x300/400/450/600)



**Багет Б-167** (30x135)



**Плинтус мебельный ПМ-88** (62x74)



**Балюстрада Бл-04** (26x70)



**Багет гнутый БГ-167**



**Плинтус мебельный гнутый ПМГ-88**



**Балюстрада гнутая БлГ-04**

## НОВИНКА

Накладка на багет Б-167



**Накладка багета НБ-167** (50, 150)  
**Накладка багета угловая внутренняя НБУв-167/90°** (50x50)  
**(НБУв-167/135°)** (50x50)



**Накладка багета угловая наружная НБУн-167/90°** (50x150, 50x50, 150x50)  
**(НБУн-167/135°)** (50x50)





# ИНФИНИТИ

Материал: МДФ окутанный пленкой ПП.  
Отделка: патина + лак.

Коллекцию «Инфинити» без преувеличения можно назвать образцом итальянской изысканности в кухонном интерьере.

Изящные формы фасадов и искусная резьба декоративных элементов преобразят Вашу кухню в благородное место кулинарного творчества и приятного отдыха Вашей семьи.





П-037 АхВх22  
Инфинити ПП Кремона  
Фл03-212



П-037 АхВх22  
Инфинити ПП Бьянко  
Витрина



П-037 АхВх22  
Инфинити ПП Бьянко  
РМк 3х3



713/910 ДГГ  
Инфинити ПП Бьянко  
ФлГ03-412



713/910 ДГВ  
Инфинити ПП Бьянко  
Витрина

ФАСАД	ГЛУХОЙ		ВИТРИНА	С РЕШЕТКОЙ	
ТИПВСТАВКИ					
	Гладкая вставка ВК-204	Филенка Фл03-212	Витрина*	Решетка косая РМк 3х3	Решетка прямая РМп 3х3
Min размер	110 мм	240 мм	246 мм	246 мм	
Max размер	239 мм	1900 мм	1900 мм	1500 мм	



ПП Кремона (213)  
Пatina Латунь



ПП Бьянко (234)  
Пatina Серебро

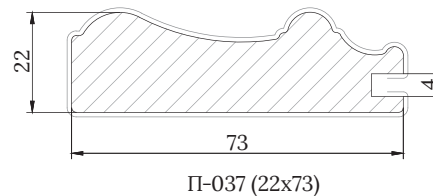
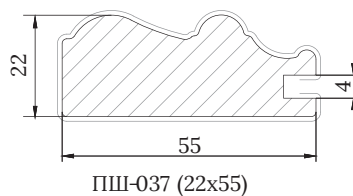



## Дополнительная информация

### Материал

МДФ + ПП + Лак

### Размеры

- одновременно высота (А) и ширина (В) не могут быть более 700 мм.
- при изготовлении фасада, один из размеров которого от 110 до 239 мм, используется узкий профиль ПШ-037 (22x55).

### Текстура

- по умолчанию направление древоподобной структуры на вставке - вертикальное.
- если ширина (В) фасада превышает 1000 мм, то направление текстуры на вставке горизонтальное.
- на фасадах допустима неповторяемость рисунков древоподобной текстуры, а также самого эффекта «искусственного старения», за исключением цвета патины.

### \*Витрина (стекло клиента)

- для крепления стекла в комплекте поставляется штапик.
- расчет стекла: АxВ отнимать по 135 мм.



Бутылочница Бц-01 (713/910x196) Полочница Пц-01 (713/910x196) Пл-370 (713x30, 910x30) ПлК-80 (713x50, 910x50) ПлК-100 (А=713/910, В=146/196) ПлК-90 (713x146x30, 910x146x30) ПлК-110 (Аx146x50)



Арка А-03 (140x496/596/796/896)



Накладка ящика для специй Дэ-01 (146x146)



Полка НП-01 (300x300/400/450/600)



Багет гнутый БГ-167



Плинтус мебельный гнутый ПМГ-88



Балюстрада гнутая БлГ-02



Багет Б-167 (30x135)



Плинтус мебельный ПМ-88 (62x74)



Балюстрада Бл-02 (26x82)



НУ-037 (от 30x30 до 80x80)



ОП1У (150x225)

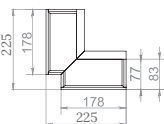

Накладка мебельная НМ-560 (28x147)



ОП1 (150x178)  
ОПп и ОПл (150x164)

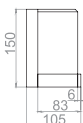

ОП1НМп и ОП1НМл (150x178)

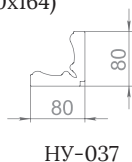
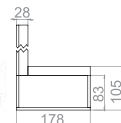

НУ-037

## НОВИНКА

Накладка на багет Б-167



Накладка багета угловая внутренняя НБУв-167/90° (50x50) (НБУв-167/135° (50x50))



Накладка багета НБ-167 (50 или 150)



Накладка багета угловая наружная НБУн-167/90° (50x150, 50x50, 150x50) (НБУн-167/135° (50x50))





# КАНЗАС

## KANSAS

Материал: МДФ окутанный пленкой ПП.

Отделка: патина + лак.

*«Природный», «деревенский», теплый и домашний, немало эпитетов можно подобрать к стилю кантри в интерьере. Этим эпитетам на все 100% соответствует кухня с рамочными фасадами Канзас ПП Кантристайл.*

*На ней хочется наслаждаться общением с родными и близкими друзьями, печь пироги и варить ароматный кофе.*





П-040 АхВх19  
Канзас ПП Кантристайл  
Фл04-210



П-040 АхВх19  
Канзас ПП Кантристайл  
РМк 3х3







П-040 АхВх19  
Канзас ПП Кантристайл  
Витрина



713/910 ДГВ  
Канзас ПП Кантристайл  
Витрина



713/910 ДГГ  
Канзас ПП Кантристайл  
ФлГ04-410

ФАСАД	ГЛУХОЙ		ВИТРИНА	С РЕШЕТКОЙ	
ТИП ВСТАВКИ					
	Гладкая вставка ВК-204	Филенка Фл04-210	Витрина*	Решетка косая РМк 3х3	Решетка прямая РМп 3х3
Min размер	110 мм	227 мм	246 мм	246 мм	
Max размер	226 мм	1900 мм	1900 мм	1500 мм	



ПП Кантристайл (233)  
патина Светлая

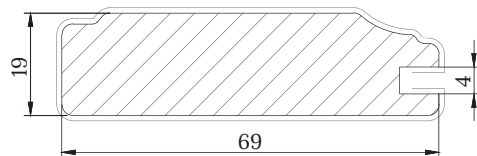

П-040 (19x69)

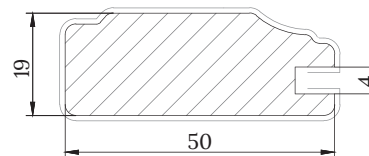

ППШ-040 (19x50)





## Дополнительная информация

### Материал

МДФ + ПП + Лак

### Размеры

- одновременно высота (А) и ширина (В) не могут быть более 700 мм.
- при изготовлении фасада, один из размеров которого от 110 до 226 мм, используется узкий профиль ПШ-040 (19x50).

### Текстура

- по умолчанию направление древоподобной структуры на вставке - вертикальное.
- если ширина (В) фасада превышает 1000 мм, то направление текстуры на вставке горизонтальное.
- на фасадах допустима неповторяемость рисунков древоподобной текстуры, а также самого эффекта «искусственного старения», за исключением цвета патины.

### \*Витрина (стекло клиента)

- для крепления стекла в комплекте поставляется штапик.
- расчет стекла: АxВ отнимать по 128 мм.



Багет гнутый  
БГ-40



Балюстрада гнутая  
БлГ-03



Багет Б-40 (18x85)



Балюстрада  
Бл-03 (22x80)



Арка А-02  
(90x496/596/796/896)



Полка НП-01  
(300x300/400/450/600)



Арка А-02  
(140x496/596/796/896)



Накладка ящика  
для специй  
Дэ-02 (146x146)

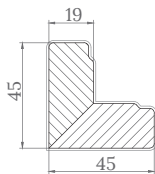

НУ-040  
(45x45)



Накладка угловая  
НУ-040  
(от 30x30 до 70x70)



Пилястра  
Пл-40  
(713/910x30)



Пилястра Пл-60  
(713 x 50 / 100 / 146 / 196)  
(910 x 50 / 100 / 146 / 196)

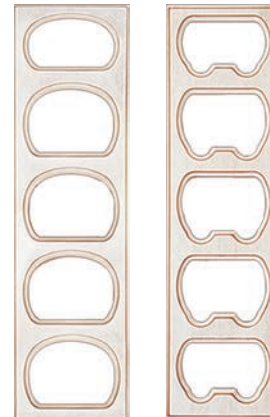

Полочница  
Пц-02  
(713/910x196)  
Бутылочница  
Бц-02  
(713/910x196)





# СОФИЯ

## SOFIA

Материал: МДФ окутанный пленкой ПП.

Отделка: патина + лак.

Кухонные фасады коллекции София наделены неким очарованием, они удобны и функциональны. Цвета подобраны в соответствии с классическим стилем самих фасадов: кремовом и темно-вишневом.

Золотые оттенки патины придают кухне богатый и сказочный вид. Подходящие по цвету и стилю декоративные элементы послужат отличным дополнением к кухонному гарнитуру.





713/910 ДГВ  
София ПП Вишня  
Витрина



713/910 ДГГ  
София ПП Вишня  
Фл03-412



П-013 АхВх22  
София ПП Вишня  
Апл-1п/л  
(правая/левая)  
Фл03-412



П-013 АхВх22  
София ПП Вишня  
Апл-2  
Фл03-412



П-013 АхВх22  
София ПП Вишня  
РМк 3х3



П-013 АхВх22  
София ПП Вишня  
Витрина



П-013 АхВх22  
София ПП Вишня  
Фл03-212

ФАСАД	ГЛУХОЙ			ВИТРИНА	С РШЕТКОЙ	
ТИП ВСТАВКИ						
						
	Гладкая вставка ВК-204	Филенка Фл03-212	С аппликацией Апл1л(п), Апл2	Витрина*	Решетка косая РМк 3х3	Решетка прямая РМп 3х3
Min размер	110 мм	227 мм	570 x 396 мм	246 мм	246 мм	
Max размер	226 мм	1900 мм	1900 мм	1900 мм	1500 мм	

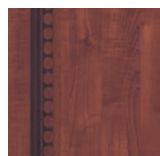

ПП Вишня (212)  
патина Темная



ПП Кремона (213)  
патина Золото



ПП Кремона (213)  
патина Светлая

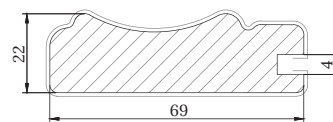

П-013 (22x69)

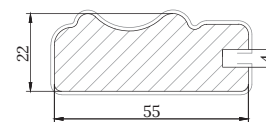

ПШ-013 (22x55)





## Дополнительная информация

### Материал

МДФ + ПП + Лак

### Размеры

- одновременно высота (А) и ширина (В) не могут быть более 700 мм.

- при изготовлении фасада, один из размеров которого от 110 до 226 мм, используется узкий профиль ПШ-013 (22x55).

### Текстура

- по умолчанию направление древоподобной структуры на вставке - вертикальное.

- если ширина (В) фасада превышает 1000 мм, то направление текстуры на вставке горизонтальное.

- на фасадах допустима неповторяемость рисунков древоподобной текстуры, а также самого эффекта «искусственного старения», за исключением цвета патины.

### Апликация

- Апл1 (фрукты) может быть левой и правой,

- Апл2 (чайник) только одного вида

- При изготовлении фасада с аппликацией, филленка прессуется в пленку ПВХ.

### \*Витрина (стекло клиента)

- для крепления стекла в комплекте поставляется штапик.

- расчет стекла: АхВ отнимать по 127 мм.



Арка А-01  
(140x496/596/796)



Накладка ящика  
для специй  
Дэ-01 (146x146)

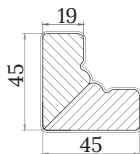

НУ-013  
(45x45)



Багет гнутый  
БГ-32



Багет  
Б-32 (30x105)



Плнтус мебельный гнутый  
ПМГ-52



Плнтус мебельный  
ПМ-52 (55x55)



Балюстрада гнутая  
БлГ-02



Балюстрада  
Бл-02 (26x82)



Накладка угловая  
НУ-013  
(от 30x30 до 70x70)



Пилыстра  
Пл-20  
(713/910x30)



Пилыстра  
Пл-70  
(713/910x50)



Полочница  
Пц-01  
(713/910x196)



Бутылочница  
Бц-01  
(713/910x196)







# ТУРИН-3

Материал: МДФ окучанный пленкой ПП.

Отделка: патина + лак.

Классические фасады Турин-3 помогут создать островок изысканности, роскоши и уюта как на небольшой, так и на обширной площади. Цвета кухонных фасадов максимально приближены к натуральным - от молочного до орехового.

Кухонную технику лучше скрыть за фасадами или подобрать в нейтральных тонах. Так все внимание будет приковано только к гарнитуре.





713/910 ДГГ  
Турин-3 ПП Орех  
ФлГ02-210



713/910 ДГВ  
Турин-3 ПП Орех  
Витрина



П-023 АхВх19  
Турин-3 ПП Орех  
РМк 3х3





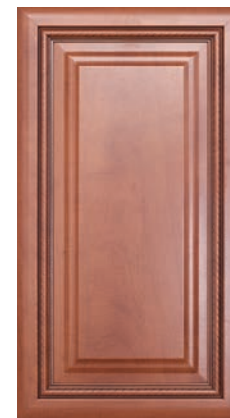



П-023 АхВх19  
Турин-3 ПП Орех  
Витрина



П-023 АхВх19  
Турин-3 ПП Груша  
Фл02-210



П-023 АхВх19  
Турин-3 ПП Молочный  
Фл02-210

ФАСАД	ГЛУХОЙ		ВИТРИНА	С РЕШЕТКОЙ	
ТИП ВСТАВКИ		 		  	
	Гладкая вставка ВП-204	Филенка Фл02-210	Витрина*	Решетка косая РМк 3х3	Решетка прямая РМп 3х3
Min размер	110 мм	227 мм	246 мм	246 мм	
Max размер	226 мм	1900 мм	1900 мм	1500 мм	

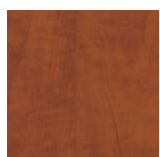

ПП Груша (209)  
патина Темная

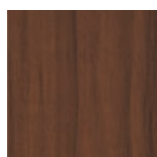

ПП Орех (210)  
патина Темная



ПП Молочный (211)  
патина Светлая

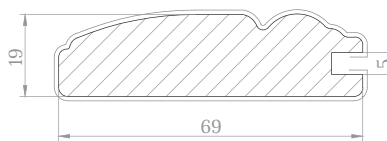

П-023 (19x69)





## Дополнительная информация

### Материал

МДФ + ПП + Лак

### Размеры

- одновременно высота (А) и ширина (В) не могут быть более 700 мм.
- минимальный размер фасада без внутренней подрезки профиля 138 мм.

### Текстура

- по умолчанию направление древоподобной структуры на вставке - вертикальное.
- если ширина (В) фасада превышает 1000 мм, то направление текстуры на вставке горизонтальное.
- на фасадах допустима неповторяемость рисунков древоподобной текстуры, а также самого эффекта «искусственного старения», за исключением цвета патины.

### \*Витрина (стекло клиента)

- для крепления стекла в комплекте поставляется штапик.
- расчет стекла: АхВ отнимать по 127 мм.



Бутылочница  
Бц-01  
(713/910x196)



Полочница  
Пц-01  
(713/910x196)



Накладка  
НМК-634  
(713/910x50)



Пилястра  
Пл-170  
(713/910x30)



Балюстрада  
Бл-01  
(26x52)



Багет  
Б-24  
(16x76)



Багет гнутый  
БГ-24



Накладка мебельная  
НМ-731  
(16x45)



Накладка мебельная гнутая  
НМГ-731



Балюстрада  
Гнутая  
БлГ-01



Багет  
Б-31  
(30x105)



Багет гнутый  
БГ-31



Накладка мебельная  
НМ-724  
(16x55)



Накладка мебельная гнутая  
НМГ-724





# ТУРИН-1





Материал: МДФ окутанный пленкой ПП.

Отделка: патина + лак.

*Если Вы всегда вдохновлялись интерьерами в классическом стиле, естественными цветами и текстурами, то фасады коллекции Турин-1 в цвете Рокко придутся Вам по душе.*

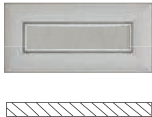
*Беспрюгрышный светлый оттенок смотрится особенно изысканно с патиной цвета состаренной меди.*



ФАСАД	ГЛУХОЙ		ВИТРИНА	С РЕШЕТКОЙ	
ТИП ВСТАВКИ					
	Гладкая вставка ВК-204	Филенка Фл01-210	Витрина*	Решетка косая РМк 3x3	Решетка прямая РМп 3x3
Min размер	110 мм	230 мм	246 мм	246 мм	
Max размер	229 мм	1900 мм	1900 мм	1500 мм	



П-017 АхВх18 Турин-1  
ПП Рокко  
патина Медь  
Фл01-210



П-017 АхВх18 Турин-1  
ПП Рокко  
патина Серая  
Фл01-210



П-017 АхВх18 Турин-1  
ПП Рокко  
ВК-204

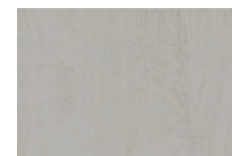

ПП Рокко (254)



Багет  
Б-10 (16x70)

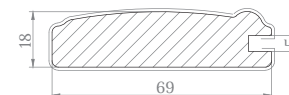

П-017 (18x69)





## Дополнительная информация

### Материал

МДФ + ПП + Лак

### Размеры

- одновременно высота (А) и ширина (В) не могут быть более 700 мм.
- минимальный размер фасада без внутренней подрезки профиля 138 мм.

### Текстура

- по умолчанию направление древоподобной структуры на вставке - вертикальное.
- если ширина (В) фасада превышает 1000 мм, то направление текстуры на вставке горизонтальное.
- на фасадах допустима неповторяемость рисунков древоподобной текстуры, а также самого эффекта «искусственного старения», за исключением цвета патины.

### \*Витрина (стекло клиента)

- для крепления стекла в комплекте поставляется штапик.
- расчет стекла: АхВ отнимать по 127 мм.









# БЕРГАМО

Материал: МДФ окутанный пленкой ПП

Создание новой коллекции фасадов Бергамо навеяно итальянскими мотивами и архитектурой. Стиль этой коллекции предусматривает, прежде всего, функциональность и минимальное количество декоративных элементов.

Цвет фасада - бежевый с дымчатым оттенком - выбран неслучайно, ведь это один из самых модных цветов 2018 года. Витрины коллекции Бергамо смотрятся особенно волшебно при мягком освещении кухни.

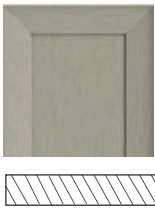

ФАСАД	ГЛУХОЙ	ВИТРИНА
ТИП ВСТАВКИ		
	Гладкая вставка ВК-208	Витрина*
Min размер	110 мм	246 мм
Max размер	1900 мм	1900 мм



П-050 АхВх22  
Бергамо ПП Сахара  
ВК-208



П-050 АхАх22  
Бергамо ПП Сахара  
Витрина



П-050 АхВх22  
Бергамо ПП Сахара  
ПП03-404 Стекло



Накладка мебельная  
НМ-1620 (Ах22х50)



Багет Б-230  
(28х104)



Багет Б-480  
(32х133)



ПП Сахара  
(260)

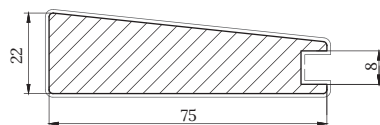

П-050 (22x75)

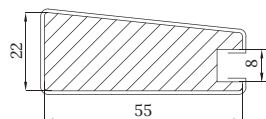

ПШ-050 (22x55)

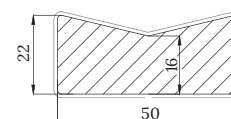

НМ-1620 (22x50)





## Дополнительная информация

### Материал

МДФ + ПП

### Размеры

- минимальный размер фасада без подрезки профиля: 120 x 120 мм.
- при изготовлении фасада, один из размеров которого от 120 до 150 мм, используется узкий профиль ПШ-050 (22x55).
- одновременно высота (А) и ширина (В) не могут быть более 700 мм.

### Текстура

- по умолчанию направление древоподобной структуры на вставке - вертикальное.
- если ширина (В) фасада превышает 1000 мм, то направление текстуры на вставке горизонтальное.
- на фасадах допустима неповторяемость рисунков древоподобной текстуры.

### \*Витрина (стекло клиента)

- для крепления стекла в комплекте поставляется штапик.
- расчет размера стекла: АxВ отнимать по 138 мм.
- витрина поставляется без стекла.

### Закрывающаяся Витрина ПП03-404

- по умолчанию в комплект входит стекло прозрачное 4мм.
- стекло и накладка ПП03-404 собираются в паз.

### РАЗМЕРНЫЙ РЯД закрываемых витрин ПП03-404

Высота, мм	Ширина, мм
713	346, 396, 446, 496, 596
910	









# БОСТОН

Материал: МДФ окутанный пленкой ПП

Фасады коллекции Бостон - яркое воплощение стиля модерн. Цветовая гамма выдержана в спокойных, пастельных тонах, которые отлично сочетаются между собой и никогда не выйдут из моды.

Узкий профиль в этом фасаде смотрится стильно и по-европейски, а легкая древесная текстура придает кухне уютный вид. Для того чтобы придать гарнитуру законченный вид, добавьте в интерьер большие светильники и живые цветы в горшках.



ФАСАД	ГЛУХОЙ	ВИТРИНА
ТИП ВСТАВКИ		
	Гладкая вставка ВК-204	Витрина*
Min размер	110 мм	246 мм
Max размер	1900 мм	1900 мм



П-019 АхВх22  
Бостон ПП Аспен  
ВК-204

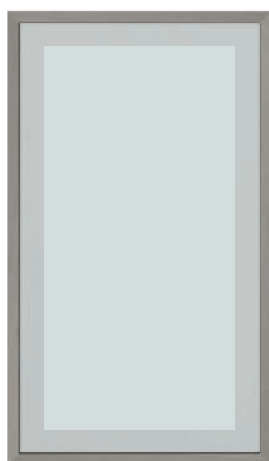

П-019 АхВх22  
Бостон ПП Хаки  
Витрина



П-019 АхВх22  
Бостон ПП Сахара  
ВК-204



Багет Б-230  
(28x104)

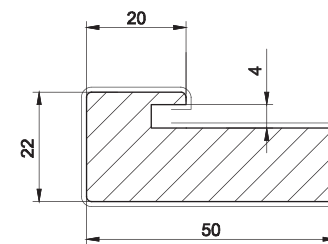

П-019 (22x50)

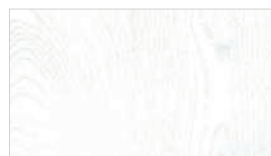

ПП Аспен  
(257)



ПП Хаки  
(258)



ПП Сахара  
(260)





## Дополнительная информация

### Материал

МДФ + ПП

### Размеры

- одновременно высота (А) и ширина (В) не могут быть более 700 мм.

### Текстура

- по умолчанию направление древоподобной структуры на вставке - вертикальное.
- если ширина (В) фасада превышает 1000 мм, то направление текстуры на вставке горизонтальное.
- на фасадах допустима неповторяемость рисунков древоподобной текстуры.

### \*Витрина (стекло клиента)

- расчет размера стекла: АхВ отнимать по 28 мм.
- витрина поставляется в сборе со стеклом.
- стекло собирается в паз (штапик не используется).
- по умолчанию в комплект входит стекло прозрачное 4 мм.











# МАРСЕЛЬ-5

Материал: МДФ окутанный пленкой ПП.  
Отделка: термошов.

*Не зря соединение, применяемое при производстве этого фасада, называется «французский рез». Шкафчики с крестообразными витринами светлых оттенков – хорошо узнаваемый элемент французского стиля кантри.*

*Фасады Марсель-5 хорошо сочетаются как с деревянной отделкой в стиле кантри, так и с современными элементами, например, техникой в цвете металлик.*



ФАСАД	ГЛУХОЙ	С РЕШЕТКОЙ		ВИТРИНА
ТИП ВСТАВКИ				
	Гладкая вставка ВК-208	Решетка косая РМК 3x4	Решетка прямая РМп 3x4	Витрина*
Min размер	110 мм	246 мм		246 мм
Max размер	1900 мм	1500 мм		1900 мм



П-071 АхВх18  
Марсель-5 ПП Рокко  
ВК-208



П-071 АхВх18  
Марсель-5 ПП Рокко  
РМК 3x4



П-071 АхВх18  
Марсель-5 ПП Рокко  
ВК-208 + ПФ-36



П-071 АхВх18  
Марсель-5 ПП Рокко  
Стекло + ПФ-36



Багет Б-230  
(28x104)

**РАЗМЕРНЫЙ РЯД  
Фасадов с накладкой ПФ-36**

Высота, мм	Ширина, мм
713	346,
	396,
	446,
910	496,
	596



ПП Рокко  
(254)

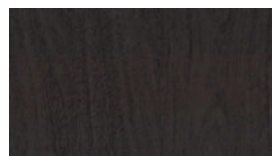

ПП Антрацит  
(265)

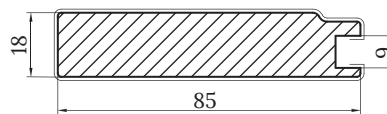

П-071 АхВх18  
Марсель-5





## Дополнительная информация

### Материал

МДФ + Полипропилен (ПП) + термошов.

### Размеры

- минимальный размер фасада без подрезки профиля: 180 x 180 мм
- одновременно высота (А) и ширина (В) не могут быть более 700 мм

### Текстура

- по умолчанию направление древоподобной текстуры на вставке - вертикальное.
- если ширина (В) фасада превышает 1000 мм, то направление древоподобной текстуры на вставке горизонтальное.

### \*Витрина (стекло клиента)

- для крепления стекла в комплекте поставляется штапик.
- расчет размера стекла: АхВ отнимать по 158 мм.
- витрина поставляется без стекла.

### Закрывающаяся Витрина ПФ-36

- Закрывающаяся витрина ПФ-36 полностью изготавливается на фабрике:
- в комплект входит стекло прозрачное 4мм.
  - для крепления стекла используется штапик.
  - накладка ПФ-36 крепится на стекло при помощи двустороннего скотча.

















# МАРСЕЛЬ-4

Материал: МДФ окутанный пленкой ПП.  
Отделка: термошов.

Коллекция рамочных фасадов Марсель-4 выполнена в стиле Прованс, который очаровывает изящным колоритом и романтизмом. Если вы живете в мегаполисе, интерьер в прованском стиле, - это глоток свежего воздуха.

Фасады Марсель-4 отлично подойдут тем, кому современные минималистичные кухни кажутся слишком строгими и отстраненными.

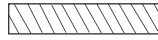

ФАСАД	ГЛУХОЙ	ВИТРИНА	С РЕШЕТКОЙ		С ИМПОСТОМ (ПН-10)	С ИМПОСТОМ (ПН-10)
ТИП ВСТАВКИ						
						
	Гладкая вставка ВК-204	Витрина*	Решетка косая РМк 4x4	Решетка прямая РМп 4x4	Гладкая вставка ВК-204	Витрина*
Min размер	110 мм	246 мм	246 мм		205 мм	426 мм
Max размер	1900 мм	1900 мм	1500 мм		1900 мм / 2400 мм	1900 мм / 2400 мм



П-066 АхВх18  
Марсель-4  
ПП Рустик  
ВК-204



П-066 АхВх18  
Марсель-4  
ПП Люберон  
Витрина + ПФх-03



П-066 АхВх18  
Марсель-4 ПП Люберон  
ПН-10 (18x65)  
ВК-204



П-066 АхВх18  
Марсель-4  
ПП Дижон  
Витрина



П-066 АхВх18  
Марсель-4  
ПП Дижон  
Г-140 Витрина



П-066 АхВх18  
Марсель-4 ПП Дижон  
Г-140 Витрина

### РАЗМЕРНЫЙ РЯД фасадов с ПФх-03

Высота, мм	Ширина, мм
713	296, 346, 396, 446, 496, 596
910	

### РАЗМЕРНЫЙ РЯД Закрытых витрин Г-140

Высота, мм	Ширина, мм
400	396
713	346, 390, 396, 446, 496, 596
910	
1300	346, 396, 446, 496, 596



Багет Б-230 (28x104)



ПП Дижон  
(239)

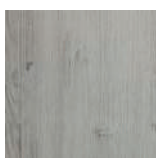

ПП Люберон  
(240)



ПП Рустик  
(259)

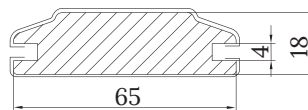

Импост ПН-10 (18x65)

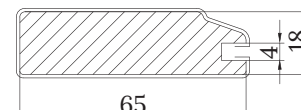

П-066 (18x65)





## Дополнительная информация

### Материал

МДФ + ПП + Термошов

### Размеры

- минимальный размер фасада без подрезки профиля: 140 x 146 мм; 355 x 146 мм (с импостом).
- одновременно высота (А) и ширина (В) не могут быть более 700 мм

### Текстура

- по умолчанию направление древоподобной текстуры на вставке - вертикальное.
- если ширина (В) фасада превышает 1000 мм, то направление древоподобной текстуры на вставке горизонтальное.

### Импост (ПН-10)

- по умолчанию размещается горизонтально по центру. Возможно производство фасадов со «смещением» импоста, для этого необходимо указывать расстояние от низа фасада до центра импоста.

### \*Витрина (стекло клиента)

- для крепления стекла фасад-витрина комплектуется штапиком (стекло в комплект не входит).
- расчет размера стекла: АхВ отнимать по высоте (А) - 118 мм (с импостом  $(A-171)/2$  мм), по ширине (В) - 118 мм.

### Витрина ПФх-03 (стекло клиента)

- закрытая витрина ПФх-03 комплектуется накладкой, которую необходимо заказывать отдельно (Inpinium: «Декор» - «Расклады на витраж» - «ПФх-03»).
- накладка крепится клиентом самостоятельно на стекло с помощью двустороннего скотча.
- стекло в комплект не входит.

### Витрина Г-140 (стекло клиента)

В зависимости от высоты фасада с витриной Г-140 меняется количество перекрестий:

- с одним перекрестием - высота 400 и 713;
- с двумя перекрестиями - высота 910 мм;
- с тремя перекрестиями - высота 1300 мм.

Стекло в комплект не входит.

Подробнее о размерах стекла смотрите на стр. 80.







# МАРСЕЛЬ-3

Материал: МДФ окутанный пленкой ПП.  
Отделка: термошов.

Фасады «Марсель-3» имеют приятную на ощупь четко выраженную фактуру брашированной доски. Кухня с такими фасадами выглядит очень крепкой и надежной, что на самом деле так и есть.

Идеально подойдут тем, кто чтит "классику", но не отстает от времени и следит за модными тенденциями в кухонной мебели. Изготавливаются в трех цветах: Винтаж, Мрамор, Вяз.



ФАСАД	ГЛУХОЙ /С ИМПОСТОМ (ПН-09)	ВИТРИНА /С ИМПОСТОМ (ПН-09)	С РЕШЕТКОЙ /С ИМПОСТОМ (ПН-09)	
ТИП ВСТАВКИ				
				
	Гладкая вставка ВК-208	Витрина*	Решетка косая РМк 3x4	Решетка прямая РМп 3x4
Min размер	110 мм / 400 мм	246 мм / 400 мм	246 мм / 400 мм	
Max размер	1900 мм / 2400 мм	1900 мм / 2400 мм	1500 мм / 1900 мм	

## Дополнительная информация

### Материал

МДФ + ПП + Термошов

### Размеры

- минимальный размер фасада без подрезки профиля: 210 x 196 мм; 355 x 196 мм (с импостом).
- одновременно высота (А) и ширина (В) не могут быть более 700 мм

### Текстура

- по умолчанию направление древоподобной текстуры на вставке - горизонтальное.
- если ширина (В) фасада превышает 1000 мм, то направление текстуры на вставке вертикальное.

### Импост (ПН-09)

- по умолчанию размещается горизонтально по центру. Возможно производство фасадов со «смещением» импоста, для этого необходимо указывать расстояние от низа фасада до центра импоста.
- по согласованию с фабрикой возможно изготовление фасадов с 2-мя и 3-мя импостами.

### \*Витрина (стекло клиента)

- для крепления стекла в комплекте поставляется штапик.
- расчет размера стекла: АxВ отнимать по высоте (А) - 178 мм (с импостом (А-266)/2 мм), по ширине (В) - 178 мм.



П-041 АxВx22  
Марсель-3 ПП Мрамор  
ВК-208

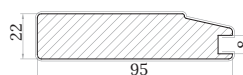

П-041 (22x95)



П-041 АxВx22  
Марсель-3 ПП Винаж  
ПН-09 Витрина

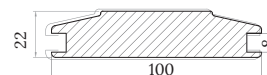

Импост ПН-09 (22x100)



П-041 АxВx22  
Марсель-3 ПП Вяз  
ПН-09 РМк 3x3



ПП Мрамор  
(228)

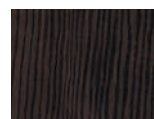

ПП Винаж  
(227)



ПП Вяз  
(235)





ФАСАД	ГЛУХОЙ	ВИТРИНА	С РЕШЕТКОЙ	
ТИП ВСТАВКИ				
				
	Гладкая вставка ВК-208	Витрина*	Решетка косая РМк 3x4	Решетка прямая РМп 3x4
Min размер	140 мм **	246 мм	246 мм	
Max размер	1900 мм	1900 мм	1500 мм	



**ПР1-041 Ручка для напольных шкафов**

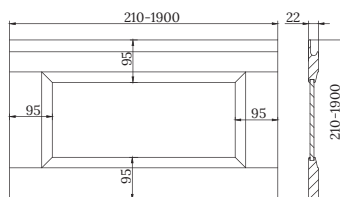

**ПР2-041 Ручка для навесных шкафов**

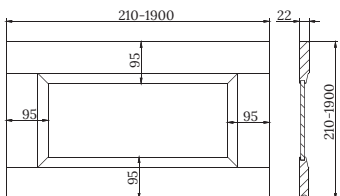

ПР1/ПР2-041 АxВx22  
Марсель-3 ПП Вяз  
ВК-208

## Дополнительная информация

### Материал

МДФ + ПП + Термошов

### Размеры

- минимальный размер фасада без подрезки профиля: 210 x 195мм.
- одновременно высота (А) и ширина (В) не могут быть более 700 мм.
- возможно изготовление фасадов высотой от 110 до 140 мм без ручки

### Текстура

- по умолчанию направление древоподобной текстуры на вставке - горизонтальное.
- если ширина (В) фасада превышает 1000 мм, то направление текстуры на вставке вертикальное.

### \*Витрина (стекло клиента)

- для крепления стекла в комплекте поставляется штапик.
- расчет размера стекла: АxВ отнимать - 178 мм.

### Aventos HF

- для подъемного механизма Aventos HF, необходимо 2 фасада: нижний - с ручкой ПР, а верхний - без ручки.
- из-за конструктивных особенностей, при заказе верхнего фасада без ручки, обязательно указывать РАЗМЕРЫ в ОБРАТНОМ ПОРЯДКЕ (сначала В - ширина, а затем А - высота), а также ВЕРТИКАЛЬНУЮ текстуру вставки (см. рисунок).



Багет Б-230  
(28x104)

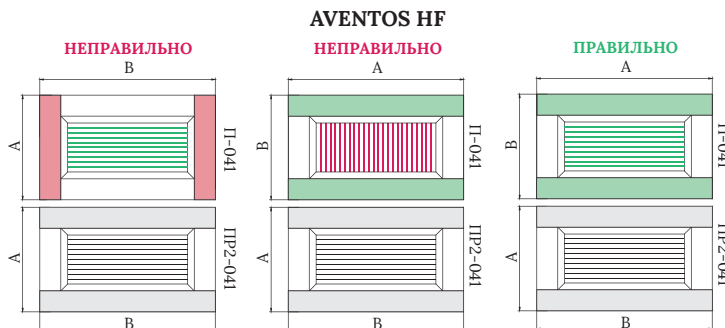





# ШЕРВУД

# SHERWOOD

Материал: МДФ окутанный пленкой ПП.

Отделка: термошов.

Фасады коллекции Шервуд отличаются минималистичной текстурой и довольно смелой геометрической формой.

Кухня в цвете Аспен будет смотреться эффектно при ярком освещении и наличии элементов декора из стекла или металла. Если Вы хотите избежать излишней «стерильности» интерьера, разбавьте белый цвет контрастным Хаки.



ФАСАД	ГЛУХОЙ	ВИТРИНА
ТИП ВСТАВКИ		
	Гладкая вставка ВК-204	Витрина*
Min размер	110 мм	246 мм
Max размер	1900 мм	1900 мм



П-043 АхВх22  
Шервуд ПП Аспен  
ВК-204



П-043 АхВх22  
Шервуд ПП Хаки  
ВК-204

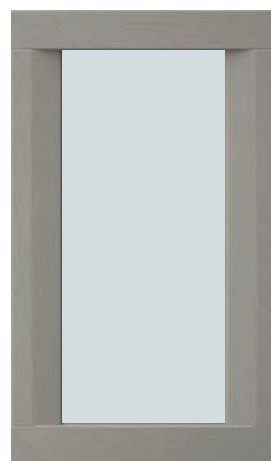

П-043 АхВх22  
Шервуд ПП Хаки  
Витрина

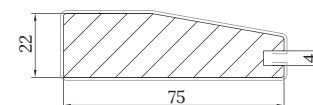

П-043 (22x75)

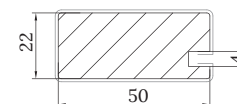

П-042 (22x50)

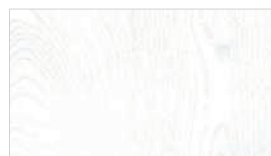

ПП Аспен  
(257)



ПП Хаки  
(258)



Багет Б-230  
(28x104)





## Дополнительная информация

### Материал

МДФ + ПП + Термошов

### Размеры

- минимальный размер фасада без подрезки профиля по высоте (А) - 110мм,
- по ширине (В) - 150 мм.
- одновременно высота (А) и ширина (В) не могут быть более 700 мм

### Текстура

- по умолчанию направление древоподобной текстуры на вставке - вертикальное.
- если ширина (В) фасада превышает 1000 мм, то направление древоподобной текстуры на вставке горизонтальное.

### \*Витрина (стекло клиента)

- для крепления стекла в комплекте поставляется штапик.
- расчет размера стекла: АхВ отнимать по высоте (А) - 88 мм .
- по ширине (В) - 138 мм.

### Расположение ручек

- при стандартном (вертикальном) расположении ручки в фасаде П-043 АхВх22 сверление попадает на стык рамочной конструкции.
- рекомендовано располагать ручки горизонтально.





Light wood kitchen cabinets with a built-in oven and a small open shelving unit.

SMERGA built-in oven.

Open shelving unit containing dishes and a small appliance.

Large window overlooking a dense forest.

White countertop with a sink, faucet, and various kitchen items.

White breakfast bar with three wooden stools.

Four framed pictures on the wall.

Two white pendant lights hanging from the ceiling.

Light wood plank flooring.



# ТЕХНО-1

Материал: МДФ окутанный пленкой ПП.

Фасады «Техно» выполнены в стиле хай-тек. Главный девиз пространства хай-тек-функциональность и минимализм. Этот стиль, по словам дизайнеров, замечательно подходит для современных кухонь. Тут правят стекло и металл. Такие кухни идеально сочетаются с современной бытовой техникой.



ФАСАД	ГЛУХОЙ			ВИТРИНА	С РЕШЕТКОЙ	
ТИП ВСТАВКИ						
						
	Гладкая вставка ВК-108/208, ЛДС+П	Вставка ЛЮКС ПН-01	Вставка МЕГА ПН-03	Витрина*	Решетка косая РМк 3x4	Решетка прямая РМп 3x4
Min размер	100 мм	160 мм	250 мм	246 мм	246 мм	
Max размер	1900 мм	1900 мм	1900 мм	1900 мм	1500 мм	

## Дополнительная информация

### Материал

МДФ + ПП

### Размеры

- одновременно высота (А) и ширина (В) не могут быть более 700 мм.
- минимальный размер фасада без внутренней подрезки профиля :
- высота (А) - 153 мм,
- ширина (В) - 161 мм.

### Текстура

- по умолчанию направление древоподобной структуры на вставке - вертикальное.
- если ширина (В) фасада превышает 1000 мм, то направление текстуры на вставке горизонтальное.
- на фасадах допустима неповторяемость рисунков древоподобной текстуры, а также самого эффекта «искусственного старения», за исключением цвета патины.

### \*Витрина (стекло клиента)

- для крепления стекла в комплекте поставляется штапик.
- расчет размера стекла:
- АхВ отнимать по 132 мм.



П-106 АхВх18/16  
Техно-1 ПП Кантристайл  
ВК-208 ПП Кантристайл



П-106 АхВх18/16  
Техно-1 ПП Молочный  
ПН-01 ПП Молочный



П-106 АхВх18/16  
Техно-1 ПП Молочный  
ПН-03 ПП Молочный  
ВП-204 ПП Венге



ПП Молочный  
(211)



ПП Кантристайл  
(233)





ФАСАД	ГЛУХОЙ	ВИТРИНА	С РЕШЕТКОЙ	
ТИП ВСТАВКИ				
				
	Гладкая вставка ВК-208	Витрина*	Решетка косая РМк 3x4	Решетка прямая РМп 3x4
Min размер	110 x 210 мм	246 мм	246 мм	
Max размер	1900 мм	1900 мм	1500 мм	



ПРУКВ8-106 АхВх18/16  
Техно-1 ПП Кантристайл  
ВК-208

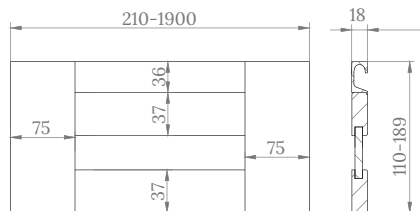
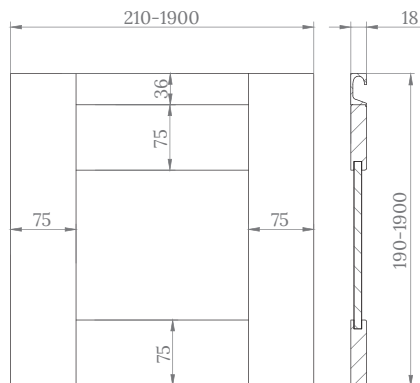

ПП Кантристайл  
(233)

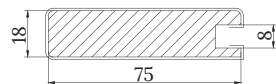

Техно-1 П-106  
(18x75)

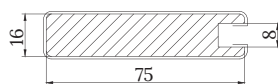

Техно-1 П-116  
(16x75)

## Дополнительная информация

### Материал

МДФ + ПП

### Размеры

- одновременно высота (А) и ширина (В) не могут быть более 700 мм.
- минимальный размер фасада без внутренней подрезки профиля :
- высота (А) - 190 мм,
- ширина (В) - 195 мм.

### Текстура

- по умолчанию направление древоподобной структуры на вставке - вертикальное.
- если ширина (В) фасада превышает 1000 мм, то направление текстуры на вставке горизонтальное.
- на фасадах допустима неповторяемость рисунков древоподобной текстуры, а также самого эффекта «искусственного старения», за исключением цвета патины.

### \*Витрина (стекло клиента)

- для крепления стекла в комплекте поставляется штапик.
- Расчет размера стекла:
- отнимать по высоте (А) - 168 мм,
- ширине (В) - 132 мм.













# ТЕХНО-2

Материал: МДФ окутанный пленкой ПП.

Кухонные фасады Техно-2 являются очень универсальным и практичным вариантом для любителей стиля минимализм или хай-тек. Дизайн кухни в таком стиле подходит людям, которые уверенно идут к своей цели.

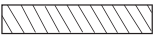
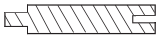
Для большего разнообразия можно легко сочетать обычные фасады с гладкой вставкой, с наборными вставками ЛЮКС или МЕГА.



ФАСАД	ГЛУХОЙ			ВИТРИНА	С РЕШЕТКОЙ	
ТИП ВСТАВКИ						
						
	Гладкая вставка ВК-108/208, ЛДСтП	Вставка ЛЮКС ПН-01	Вставка МЕГА ПН-03	Витрина*	Решетка косая РМк 3x4	Решетка прямая РМп 3x4
Min размер	100 мм	150 мм	240 мм	246 мм	246 мм	
Max размер	1900 мм	1900 мм	1900 мм	1900 мм	1500 мм	

## Дополнительная информация

### Материал

МДФ + ПП

### Размеры

- минимальный размер фасада без подрезки профиля:
- высота (А) - 121 мм
- ширина (В) - 130 мм
- одновременно высота (А) и ширина (В) не могут быть более 700 мм

### Текстура

- по умолчанию направление древоподобной текстуры на вставке - вертикальное.
- если ширина (В) фасада превышает 1000 мм, то направление древоподобной текстуры на вставке горизонтальное.

### \*Витрина (стекло клиента)

- для крепления стекла в комплекте поставляется штапик.
  - расчет стекла:
- АхВ отнимать по высоте (А) - 108 мм.  
по ширине (В) - 102 мм.



П-206 АхВх18/16  
Техно-2 ПП Корса  
ВК-208

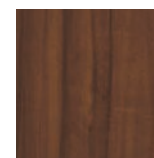

ПП Орех  
(210)

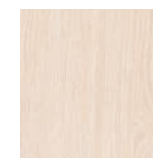

ПП Молочный  
(211)



ПП Бьянка  
(234)



ПП Вяз  
(235)



ПП Корса  
(241)



ПП Гавана  
(242)



Базет Б-230 (28x104)

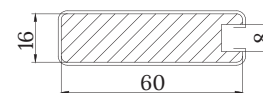

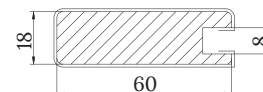

П-216 (16x60)



П-206 (18x60)



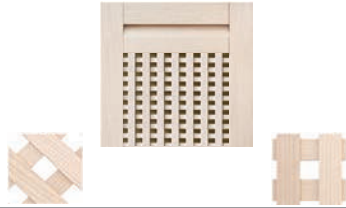

ФАСАД	ГЛУХОЙ		ВИТРИНА	С РЕШЕТКОЙ	
ТИП ВСТАВКИ					
	Гладкая вставка ВК-208	Вставка ЛЮКС ПН-01	Витрина*	Решетка косая РМк 3x4	Решетка прямая РМп 3x4
Min размер	110 x 180 мм	240 мм	246 мм	246 мм	
Max размер	1900 мм	1900 мм	1900 мм	1500 мм	



ПР3-206 АхВх18  
Техно-2 ПП Молочный  
ВК-208

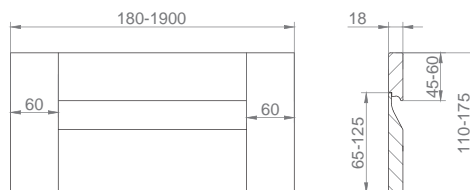
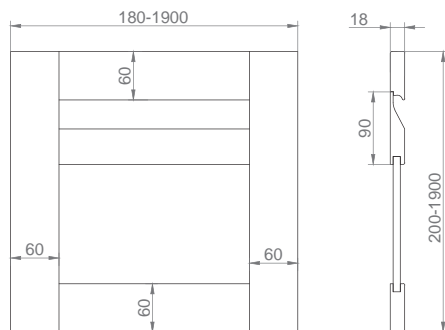

ПП Молочный  
(211)

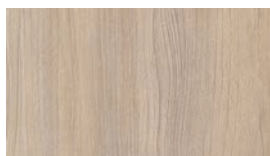

ПП Вяз  
(235)

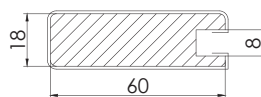

П-206 (18x60)

### Дополнительная информация

#### Материал

МДФ + ПП + Термошов

#### Размеры







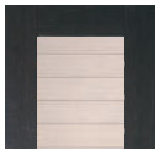
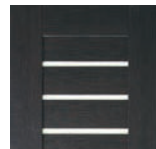

- минимальный размер фасада без подрезки профиля:
- высота (А) - 140 мм
- ширина (В) - 146 мм
- одновременно высота (А) и ширина (В) не могут быть более 700 мм

#### Текстура

- по умолчанию направление древоподобной текстуры на вставке - вертикальное.
- если ширина (В) фасада превышает 1000 мм, то направление древоподобной текстуры на вставке горизонтальное.

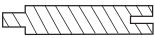
#### \*Витрина (стекло клиента)

- для крепления стекла в комплекте поставляется штапик.
- расчет стекла:  
АхВ отнимать по высоте (А) - 182 мм.  
по ширине (В) - 102 мм.

ФАСАД	ГЛУХОЙ			ВИТРИНА	С РЕШЕТКОЙ	
ТИП ВСТАВКИ						
						
	Гладкая вставка ВК-108/208_ЛДСтП	Вставка ЛЮКС ПН-01	Вставка МЕГА ПН-03	Витрина*	Решетка косая РМк 3x4	Решетка прямая РМп 3x4
Min размер	100 мм	240 мм	240 мм	246 мм	246 мм	
Max размер	1900 мм	1900 мм	1900 мм	1900 мм	1500 мм	

## Дополнительная информация

### Материал

МДФ + ПП + Термошов

### Размеры

- минимальный размер фасада без подрезки профиля:
- высота (А) - 101 мм
- ширина (В) - 110 мм
- при изготовлении фасада, один из размеров которого от 110 до 222 мм, используется узкий профиль ПШ-406 (18x50).
- одновременно высота (А) и ширина (В) не могут быть более 700 мм

### Текстура

- по умолчанию направление древоподобной текстуры на вставке - вертикальное.
- если ширина (В) фасада превышает 1000 мм, то направление древоподобной текстуры на вставке горизонтальное.

\* Исключение: ПП Крем

### \*Витрина (стекло клиента)

- для крепления стекла в комплекте поставляется штапик.
- расчет размера стекла: АxВ отнимать - 152 мм.



П-406 АxВx18  
Техно-4 ПП Венге  
ПН-03 ПП Венге  
Стекло



П-406 АxВx18  
Техно-4 ПП Бьянко  
ВК-208

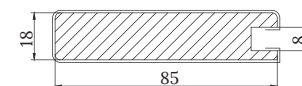

П-406 (18x85)

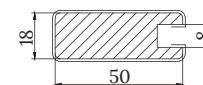

ПШ-406 (18x50)

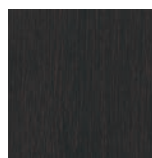

ПП Венге  
(205)

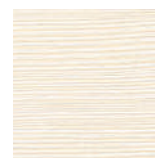

ПП Крем  
(215)



ПП Бьянко  
(234)













# РОДОС

Материал: ЛМДФ облицованный пленкой ПВХ.

"Родос" - кухня с настоящим мужским характером. Фасады "Родос" обладают эргономичной ультрасовременной конструкцией, а также невероятной износостойкостью за счет используемых материалов отделки.

Кухня "Родос" идеально сочетается с динамичным ритмом жизни нашего времени и не требует замысловатого дизайна. Она красива за счет уникальных декоров имитирующих бетонную поверхность, что являются мировым трендом сегодняшнего дня.

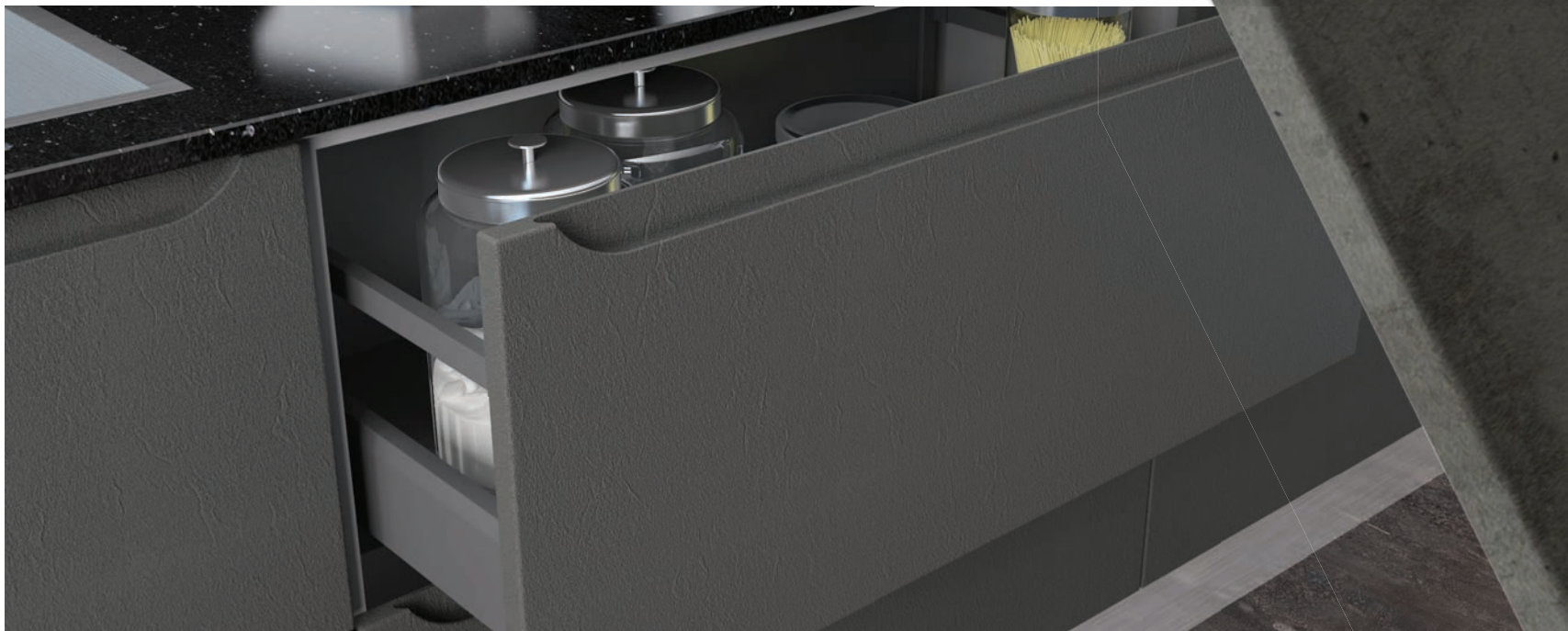

ФАСАД	ГЛУХОЙ		ВИТРИНА	
	Без ручки	С ручкой	Без ручки	С ручкой
Min размер	Высота: 70 мм Ширина: 70 мм *	Высота: 110 мм Ширина: 196 мм	Высота: 356 мм Ширина: 246 мм	Высота: 356 мм Ширина: 246 мм
Max размер	Высота: 1900 мм Ширина: 1100 мм	Высота: 1900 мм Ширина: 1100 мм	Высота: 1900 мм Ширина: 1100 мм	Высота: 1900 мм Ширина: 1100 мм

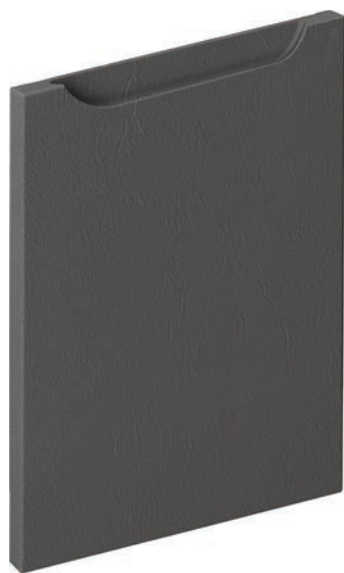

Родос АхВх19  
ПВХ Сиена



Родос-2 АхВх19  
ПВХ Бетон

Фасады «РОДОС» и «РОДОС-2»  
отличаются только формой ручки:

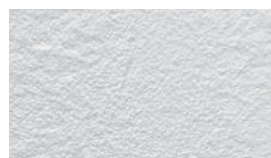
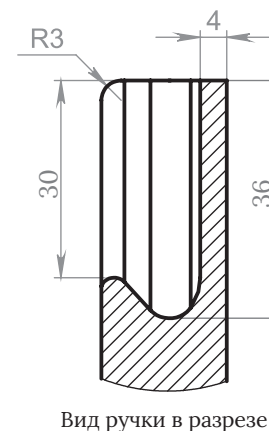
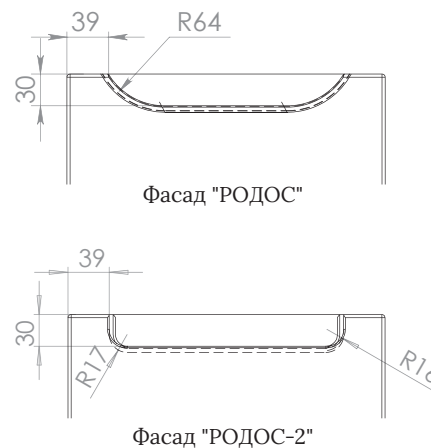

ПВХ Арагон  
(443)



ПВХ Сиена  
(444)



ПВХ Бетон  
(454)





## Дополнительная информация

### Материал

ЛМДФ + ПВХ

### Размеры

- одновременно высота (А) и ширина (В) не могут быть меньше 246 мм больше 1100 мм.

### \*Витрина (стекло клиента)

По умолчанию для крепления стекла используется стеклодержатель (СД)\*\*.

РОДОС без ручки:

- расчет размера стекла (СД):  
АхВ отнимать 112 мм.

РОДОС с ручкой :

- расчет размера стекла (СД): АхВ отнимать  
по высоте (А) - 142 мм,  
по ширине (В) - 112 мм.

Возможно крепление стекла на силиконовый уплотнитель (радиус R20 мм) \*\*\*.

РОДОС без ручки:

- расчет размера стекла: АхВ отнимать 128 мм.

РОДОС с ручкой:

- расчет размера стекла: АхВ отнимать  
по высоте (А) - 158 мм,  
по ширине (В) - 128 мм.

\*\* При заказе фасада-витрины под стеклодержатель, в комплект поставки входит только фасад (без стекла и без СД).

\*\*\* При заказе фасада-витрины под силиконовый уплотнитель в комплект поставки входит фасад и уплотнитель (без стекла).



# ТАФЕЛЬ

Натуральный шпон

## Дополнительная информация

### Материал

ДСтП + Шпон + Лак

### Размеры

Min размер: 30 мм,  
Max размер: 2350 мм.  
- Одновременно оба размера не могут быть меньше 246 мм и больше 1100 мм.  
- Фасад с одним из размеров 30 мм должен иметь второй размер от 596 мм.

### Текстура

Варианты лакового покрытия:  
- матовое: Тафель-2 и Тафель-3,  
- глянец: Тафель-3Гл.

Виды шпона:

- натуральный шпон дуба: Тафель-2,  
- натуральный модифицированный шпон: Тафель-3 - шпон, реконструированный из нескольких пород древесины.

В фасадах допустимо незначительное различие по рисунку, обусловленное неповторимостью древоподобной текстуры шпона. По умолчанию направление древоподобной структуры - горизонтальное.

### Ручка UKW-7

При изготовлении фасада с ручкой UKW-7, габаритным считается размер с учетом ручки.



### Кромка:

- по умолчанию шпон в цвет пласти,  
- возможна облицовка алюминиевой кромкой.



Шпонирующая кромка

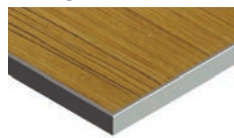

Алюминиевая кромка

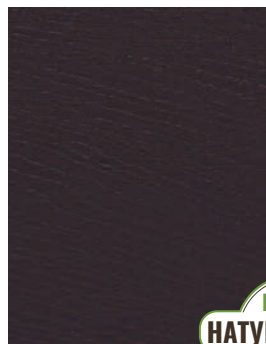

Тафель-2 АхВх19  
ШП Венге



Тафель-2 АхВх19  
ШП Молочный



ВНИМАНИЕ!

Доказан фасад Тафель-2 возможен ТОЛЬКО с предоставлением образца цвета!

При заказе 100% совпадение цвета не гарантируется.

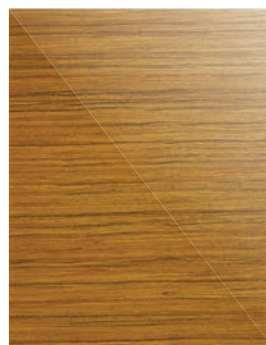

Тафель-3/3Гл АхВх19  
ШП Медовый

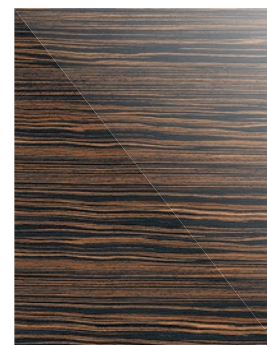

Тафель-3/3Гл АхВх19  
ШП Макассар

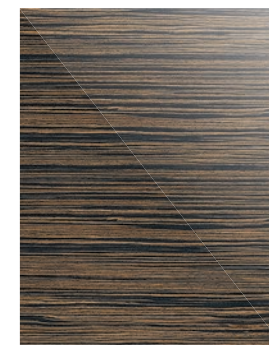

Тафель-3/3Гл АхВх19  
ШП Зебрано

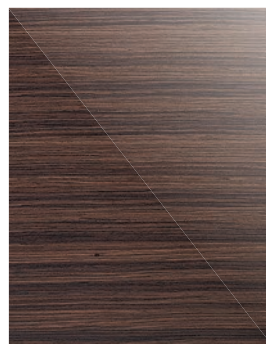

Тафель-3/3Гл АхВх19  
ШП Орех



Тафель-3/3Гл АхВх19  
ШП Графит

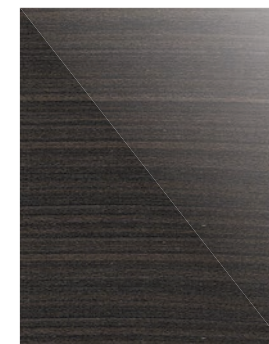

Тафель-3/3Гл АхВх19  
ШП Эбен





Z-1



Z-3



Z-4

Использование алюминиевых фасадов предоставляет широкие возможности для творчества и проектирования мебели, благородная матовая поверхность алюминия придает мебели характер эксклюзивности и элегантности. Владо- и термоустойчивость алюминиевых фасадов делает привлекательными и эффективными их применение на кухне. Алюминий в сочетании с различными видами орнаментированного стекла позволяет достигнуть неповторимого эффекта, который может усиливаться с помощью подсветки.



Z-7



Z-8



Z-10



Lacomat

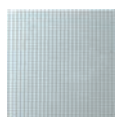

Krizet



Flutes



Завес Blum для фасадов с узким профилем (Z-1 и Z-10)



У-1



У-2



У-3



У-4



У-5

## Дополнительная информация

### Материал

В производстве алюминиевых фасадов используется профиль фирмы ZOBAL и CORDIA.

### Размеры

Размеры фасадов: от 240 мм до 2500 мм.  
Допуск на размер фасада + 1 мм.

### Сверление

Сверление под ручку выполняется на расстоянии минимум 70 мм от края фасада. Производитель выполняет сверление ручки только в алюминии (кроме фасадов Z-7, Z-10), сверление в стекле не выполняется.

### Другое

Максимальное отклонение рисунка стекла относительно профиля  $\pm 2^\circ$ .

На обратной стороне допускаются незначительные сколы и царапины.

К фасадам из узких алюминиевых профилей Z-1, Z-8, Z-10 прилагаются накладные петли Blum.

### Ограничения:

Фасады Z1, Z8, Z10 непригодны для установки на:

- угловые шкафы,
- шкафы со скосом,
- метабокс,
- тандембокс,
- шуфляду.

Подъемные механизмы AVENTOS НК BLUM и AVENTOS HF BLUM устанавливаются только на фасады Z-3, Z-4, Z-7.

# ФАСАДЫ СЕРИИ «ОПТИМА»

Рамочный фасад (угол 45°)

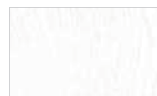

ПП Аспен (257)

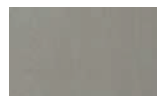

ПП Хаки (258)

ЭП-043 АхВх22  
Шервуд ПП Хаки  
ВК-204

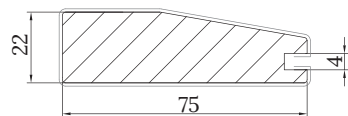

П-043 (22x75)



ПП Дижон (239)



ПП Люберон (239)



ПП Бурбон (255)

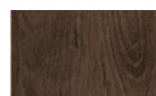

ПП Каньон (256)



ПП Рустик (259)

ЭП-066 АхВх18  
Марсель-4 ПП Люберон  
ВК-204

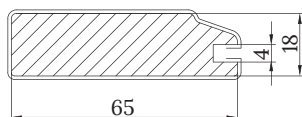

П-066 (18x65)



ПП Ясень (207)



ПП Вишня (212)

ЭП-018 АхВх18  
Марсель-1 ПП Ясень  
ВК-204

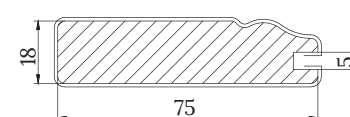

П-018 (18x75)



ПП Орех (210)



ПП Молочный (211)



ПП Бьянко (234)



ПП Вяз (235)



ПП Корса (241)



ПП Гавана (242)



ПП Дубок (218)

П-216 АхВх16  
Техно-2 ПП Гавана  
ВК-208

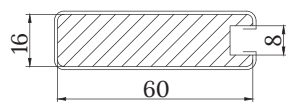

П-216 (16x60)



ПП Венге (205)



ПП Крем (215)



ПП Кремона (213)



ПП Бьянко (234)

ЭПШ-406 АхВх18  
Техно-4 ПП Бьянко  
ВК-208

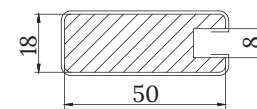

ПШ-406 (18x50)



# ВАРИАНТЫ ВСТАВКИ

TYPES OF PANELS

## ВК-108 (вставка кашированная, 8 мм)



Голубой (104)

Орех (110)

Дуб 1000 (113)



Греция (134)

Яблоня (135)

## ВК-208 (вставка кашированная, 8 мм)



ПП Венге (205)

ПП Орех (210)

ПП Молочный (211)

ПП Вишня (212)

ПП Кремона (213)

ПП Крем (215)

ПП Дубок (218)

ПП Тик (222)

ПП Винтаж (227)

ПП Мрамор (228)

ПП Кантристайл (233)

ПП Бьянко (234)

ПП Вяз (235)

ПП Корса (241)

ПП Гавана (242)

ПП Рокко (254)

ПП Сахара (260)

## Наборная вставка ЛЮКС ПН-01 (8x70)



ПП Венге (205)

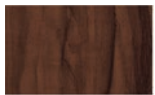
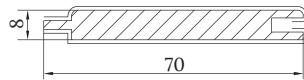

ПП Орех (210)



ПП Молочный (211)



ПП Крем (215)

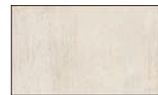

ПП Кантристайл (233)

## Наборная вставка МЕГА ПН-03 (8x78)



ПП Венге (205)



ПП Каштан (206)



ПП Молочный (211)



ПП Крем (215)

## Наборная вставка (узкая полоска) ВП-204 в ПН-03 (МЕГА)



ПП Венге (205)



ПП Крем (215)



Стекло Lacomat

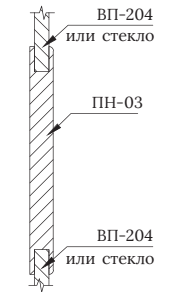
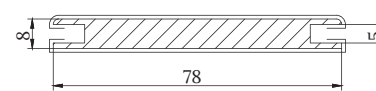

## Решетка МДФ ( Мах. размер 1500x700, 8 мм)



ПП Каштан (206)



ПП Ольха (208)



ПП Груша (209)

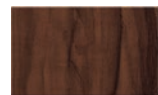

ПП Орех (210)



ПП Молочный (211)



ПП Вишня (212)



ПП Кремона (213)

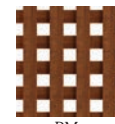

РМп



РМк



ПП Винтаж (227)



ПП Мрамор (228)



ПП Кантристайл (233)

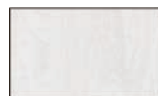

ПП Бьянко (234)



ПП Вяз (235)



ПП Дижон (239)



ПП Люберон (239)



ПП Рокко (254)

ВНИМАНИЕ! Полиграфия не передает с достоверной точностью цвет выпускаемой продукции.

Для ознакомления с реальным цветом всех складских декоров, приобретайте на фабрике «Комплект облицовочных материалов» (Веер пленок).

# ДЕКОРАТИВНЫЕ ЭЛЕМЕНТЫ

Лакированные погонажные изделия



Багет Б-10 (16x70)

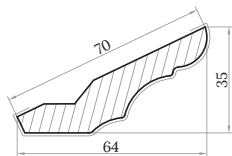

Багет гнутый  
БГ-10 ПВХ



ПВХ Орех  
(410)



ПВХ Кальвадос  
(425)



ПВХ Черешня  
(427)



ПВХ Клён  
(428)



ПВХ Ольха  
(429)



Багет Б-20 (16x76)

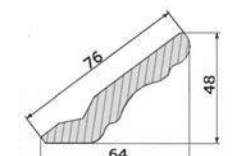

Багет гнутый  
БГ-20 ПВХ



Локарно  
4974 (109)



Орех  
(110)

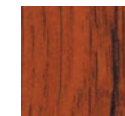

Дуб 1000  
(113)



Багет Б-24 (16x76)

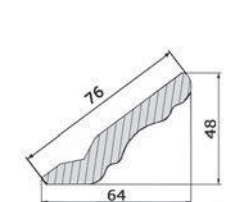

Накладка мебельная  
НМ-724 (16x55)



Накладка мебельная гнутая  
НМГ-724 ПВХ

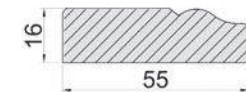

ПП Груша  
(209)

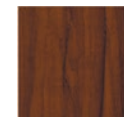

ПП Орех  
(210)



ПП Молочный  
(211)



Багет Б-167 (30x135)

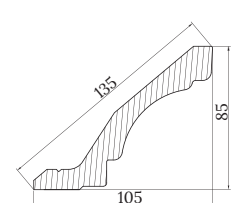

Плинтус мебельный  
ПМ-88 (62x74)



Плинтус мебельный гнутый  
ПМГ-88 ПВХ

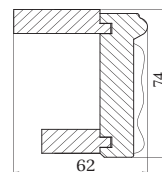

ПП Бьянко (234)  
(пат. Золото и Серебро)



ПП Кремона (213)  
(пат. Латунь)



Багет гнутый  
БГ-167 ПВХ



Багет Б-40 (18x85)

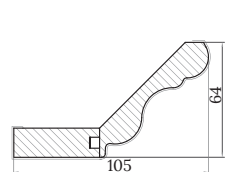

ПП Кантристайл  
(233)

НОВИНКА! БАГЕТ Б-10 В ЦВЕТАХ ПП БЬЯНКО И ПП РОККО



Багет Б-10 (16x70)



ПП Бьянко (234)  
(пат. Серая, Латунь, Серебро)











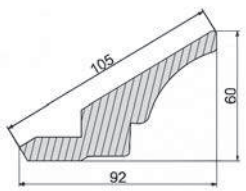

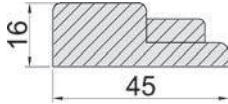









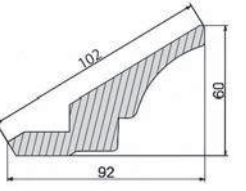

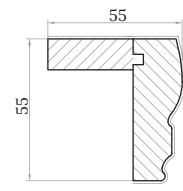





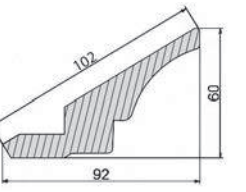

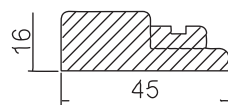



ПП Рокко (254)  
(пат. Серая, Медь)

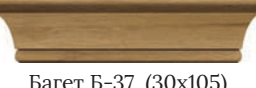
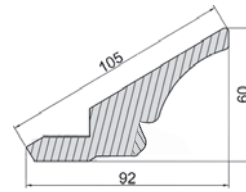

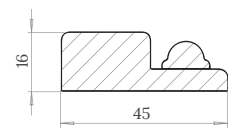
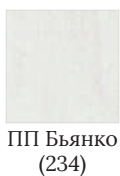
Багет гнутый  
БГ-40 ПВХ



						
<p>Багет Б-31 (30x105)</p>		<p>Накладка мебельная НМ-731(16x45)</p>		<p>ПВХ Орех (410)</p>	<p>ПВХ Кальвадос (425)</p>	<p>ПВХ Черешня (427)</p>
						
<p>Багет гнутый БГ-31 ПВХ</p>		<p>Накладка мебельная гнутая НМГ-731 ПВХ</p>		<p>ПВХ Клён (428)</p>	<p>ПВХ Ольха (429)</p>	<p>ПВХ Каштан (435)</p>
						
<p>Багет Б-32 (30x105)</p>		<p>Плинтус мебельный ПМ-52 (55x55)</p>		<p>ПП Кремона (213) (патина Светлая, Золото)</p>	<p>ПП Вишня (212) (патина Тёмная)</p>	
						
<p>Багет гнутый БГ-32 ПВХ</p>		<p>Плинтус мебельный гнутый ПМГ-52 ПВХ</p>				
						
<p>Багет Б-33 (30x105)</p>		<p>Накладка мебельная НМ-733 (16x45)</p>		<p>ПВХ Артемиде (430)</p>	<p>ПВХ Луара (431)</p>	<p>ПВХ Слива (432)</p>
						
<p>Багет гнутый БГ-33 ПВХ</p>		<p>Накладка мебельная гнутая НМГ-733 ПВХ</p>				
						
<p>Багет Б-37 (30x105)</p>		<p>Накладка мебельная НМ-737 (16x45)</p>		<p>ПП Бьянко (234)</p>	<p>ПП Натура (262)</p>	
						
<p>Багет гнутый БГ-37 ПВХ</p>		<p>Накладка мебельная гнутая НМГ-737</p>				

# ДЕКОРАТИВНЫЕ ЭЛЕМЕНТЫ

Лакированные изделия



Балюстрада Бл-01 (26x52)



ПП Груша (209)

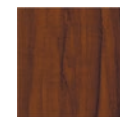

ПП Орех (210)



ПП Молочный (211)



Балюстрада гнутая БлГ-01



ПП Бьянко (234) (патина Золото)



ПП Натура (262)

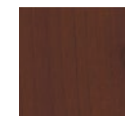

ПВХ Артемиде (430)



ПВХ Луара (431)



ПВХ Слива (432)



Балюстрада Бл-02 (26x86)

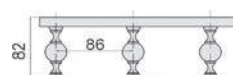

ПП Вишня (212) (патина Тёмная)



ПП Бьянко (234) (патина Серебро)



Балюстрада гнутая БлГ-02

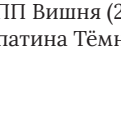

ПП Кремона (213) (патина Светлая, Золото или Латунь)



Балюстрада Бл-03 (22x80)



Балюстрада гнутая БлГ-03



ПП Кантристайл (233)



Балюстрада Бл-04 (26x70)



Балюстрада гнутая БлГ-04



ПП Бьянко (234) (патина Золото)







Багет Б-10 (16x70)

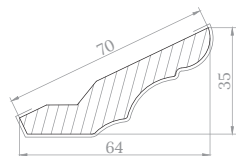

Алюминий (102)



Орех (110)



Рустикаль (111)



Дуб 1000 (113)



Бук Бавария (118)



Ольха (121)



Кальвадос (124)

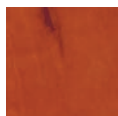

Груша (125)

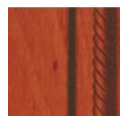

Кальвадос КОС (802)



Ольха КОС (803)

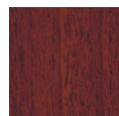

Венеция (813)



Черешня (827)

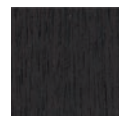

ПП Каштан (206)



ПП Молочный (211)



ПП Вишня (212)



ПП Кантристайл (233)



ПП Бьянко (234)

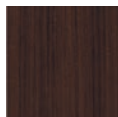

ПП Корица (238)



ПП Корса (241)

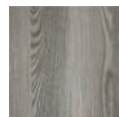

ПП Гавана (242)

ВНИМАНИЕ!  
КОЛИЧЕСТВО ОГРАНИЧЕНО!

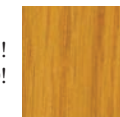

Дуб (112)



Багет Б-230 (28x104)

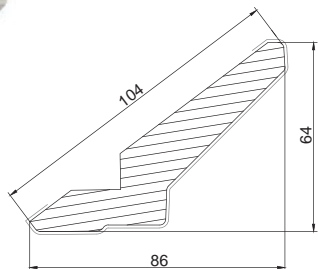

ПП Мрамор (228)

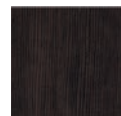

ПП Винтаж (227)



ПП Вяз (235)



ПП Дижон (239)



ПП Люберон (240)



ПП Рокко (254)



ПП Бурбон (255)



ПП Каньон (256)



ПП Аспен (257)



ПП Хаки (258)



ПП Рустик (259)

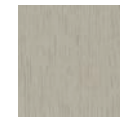

ПП Сахара (260)



ММ-10 (48x48)

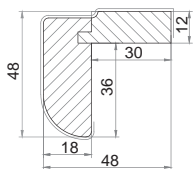

Алюминий (102)



Орех (110)



Дуб (112)

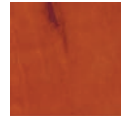

Груша (125)



Бук (117)



ТайКлэн (128)



ПП Каштан (206)



ПП Молочный (211)

НОВИНКА!  
БАГЕТ Б-480



Багет Б-480 (32x133)

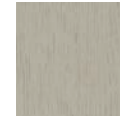
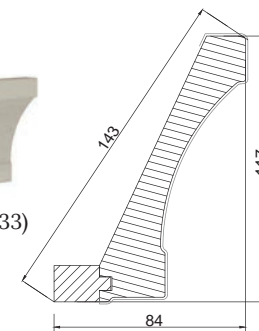

ПП Сахара (260)

# СКЛАДСКАЯ БАЗА ПЛЁНОК

BASE FILMS

При производстве продукции используется высококачественный облицовочный материал европейского производства: финиш-плёнка (бумага пропитанная термореактивными смолами), полипропиленовая пленка (ПП), плёнка ПВХ.

## Финиш-плёнка

Декоративные пленки на основе бумаг, пропитанных термореактивными смолами, характеризуются разнообразием декоративных рисунков и цветовых решений, а также постоянством цвета.

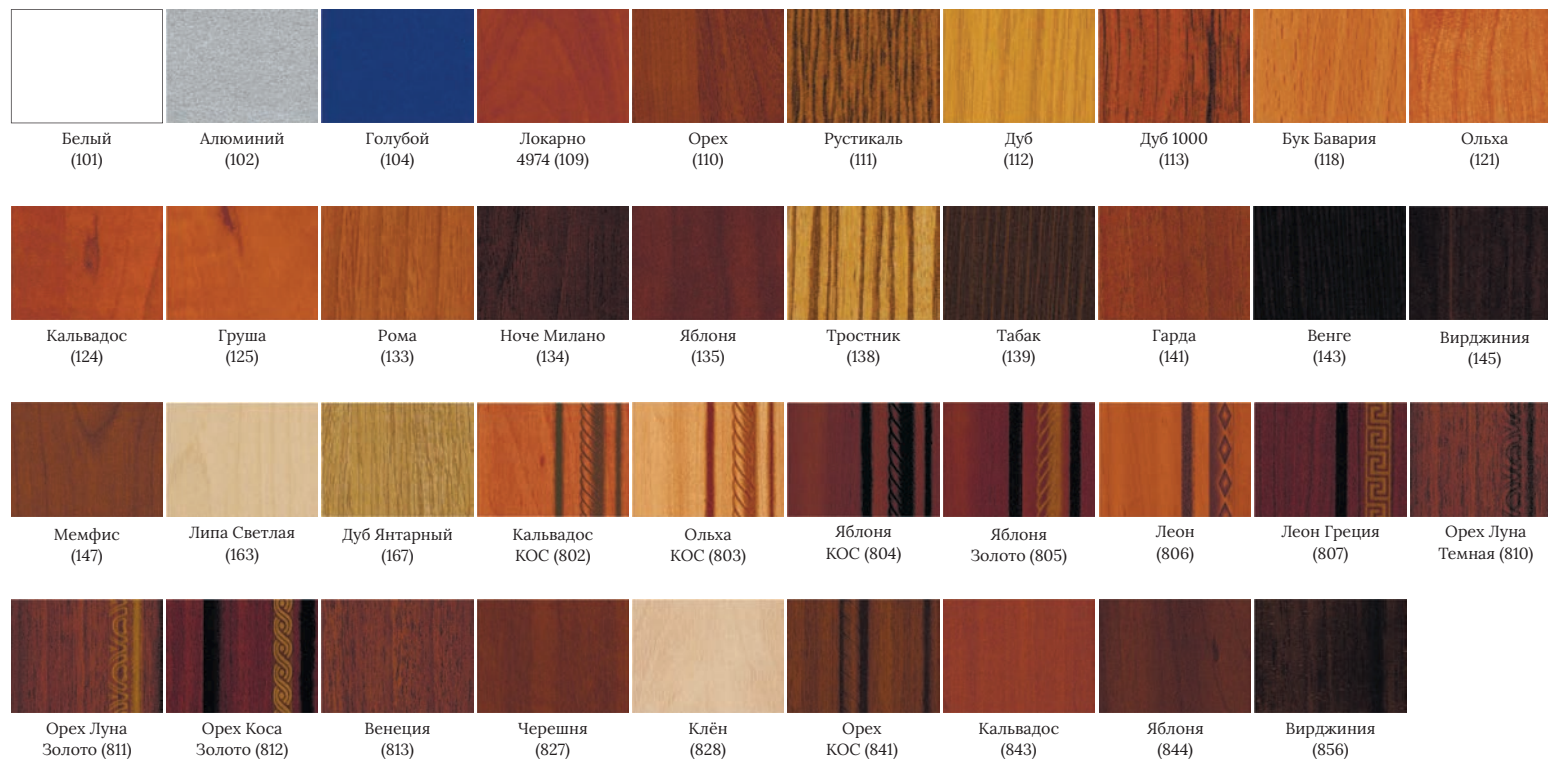

ТЕКСТУРЫ ДЛЯ СКАЧИВАНИЯ:



ВНИМАНИЕ! Полиграфия не передает с достоверной точностью цвет выпускаемой продукции. Для ознакомления с реальным цветом всех складских декоров, приобретайте на фабрике «Комплект облицовочных материалов» (Веер пленок).



## Полипропилен

Декоративная пленка на основе полипропилена (ПП) предназначена для применения внутри помещений. Этот вид пленок производится из полипропиленовой смолы. Такие пленки химически инертны и не содержат пластификаторов, они обладают великолепными физическими характеристиками – такими как водонепроницаемость и устойчивость к химическому воздействию.

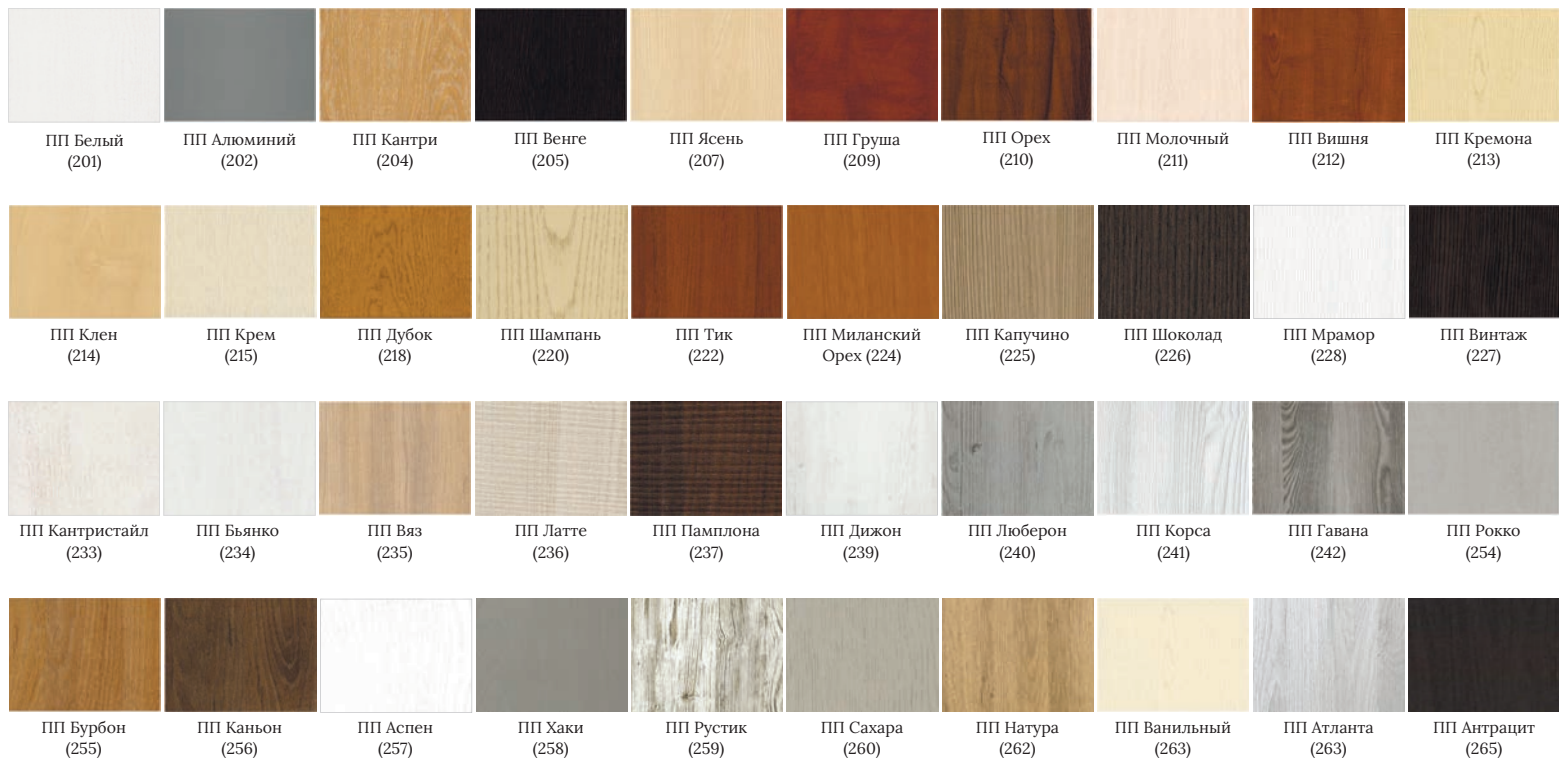

## ПВХ

Пленка ПВХ изготавливается из винилхлорида и термопластичного полимера. Данный вид пленок применяется в качестве декора для поверхностей мебельных деталей и характеризуется износостойкостью (устойчива к механическому и химическому воздействию, перепадом температур или потере цвета, и не портится от мощных средств), а также большим ассортиментом цветов и декоров.



# ДРУГАЯ ИНФОРМАЦИЯ

OTHER INFORMATION

## РАСЧЕТ ВИТРАЖЕЙ

№ п/п	Наименование фасада	«-» значение по высоте, мм	«-» значение по ширине, мм
<b>ЗОВ-ПРОФИЛЬ</b>			
1	П-001 АхВх19 Лук	108	108
2	П-005 АхВх22 Леон	108	108
3	П-009 АхВх22 Прага	108	108
4	П-010 АхВх19 Венеция	138	138
5	П-010 АхВх22 Венеция	138	138
6	П-012 АхВх19Анталия	108	108
7	П-014 АхВх19 Милано	108	108
8	П-018 АхВх18 Марсель -1	138	138
9	П-019 АхВх22 Бостон	28	28
10	П-023 АхВх19 Турин -3	126	126
11	П-028 АхВх18 Марсель -2	138	138
12	П-041 АхВх22 Марсель -3	178	178
13	П-043 АхВх22 Шервуд	88	138
14	П-050 АхВх22 Бергамо	138	138
15	П-066 АхВх18 Марсель -4	118	118
16	П-071 АхВх18 Марсель -5	158	158
17	П-071 ПФ АхВх18 Марсель -5	158	158
18	П-106 АхВх18/16 Техно -1	132	132
19	П-206 АхВх18/16 Техно -2	108	102
20	П-216 АхВх16 Техно-2	108	108
21	П-406 АхВх18 Техно -4	152	152
22	П-506 АхВх18 Техно -5	182	182
23	ПР1-041 АхВх22 Марсель -3	178	178
24	ПР2-041 АхВх22 Марсель -3	178	178
25	ПР3-206 АхВх18 Техно -2	182	102
26	ПРУКW8-106 АхВх18/16 Техно -1	168	132
27	ПШ-406 АхВх18	82	82
28	ПШЭ-406 АхВх18	82	82
29	ПЭ-066 АхВх18	118	118
30	ПЭ-018 АхВх18	138	138
31	ПЭ-043 АхВх22	138	138
32	П-043 АхВх22 Шервуд	88	138
<b>ЗОВ-ТПС</b>			
33	П-005 АхВх22 Леон	111	111
34	П-013 АхВх22 София	127	127
35	П-017 АхВх19 Турин -1	127	127
36	П-023 АхВх19 Турин -3	127	127
37	П-037 АхВх22 Инфинити	135	135
38	П-040 АхВх19 Канзас	128	128
39	П-080 АхВх19 Лоренцо	127	127
40	П-086 АхВх19 Дакота	115	115
41	АхВх19 Женева (под уплотнитель)	124	124
42	АхВх19 Женева (под СД)	113	113

## ВИТРИНЫ «РОДОС»

Исполнение	витрина	витрина с ручкой
При креплении стекла под силиконовый уплотнитель, мм		
отнимать по ширине	128	128
отнимать по высоте	128	158
При креплении стекла под стеклодержатель, мм		
отнимать по ширине	112	112
отнимать по высоте	112	142

## РАЗМЕРЫ СТЕКЛА ДЛЯ ВИТРИН Г-140 И Г-170

П-066 АхВх18 Марсель-4 Г-140

А, мм	а, мм	Н, шт	В, мм	в, мм
400	131	4	346	104
713	288	4	390	126
910	236	4	396	129
	279	2	446	154
1300	259	4	496	179
	301	4	596	229

П-086 АхВх19 Дакота Г-170

А, мм	а, мм	Н, шт	В, мм	в, мм
400	135	4	346	108
713	292	4	390	130
910	240	4	396	133
	284	2	446	158
1300	263	4	496	183
	305	4	596	233

А - высота фасада; В - ширина фасада; а, а1, а2 - высота вставки; в - ширина вставки

## ГНУТЫЕ ЭЛЕМЕНТЫ

Радиус скругления корпуса - 236 мм.  
Габариты корпуса - 300x300 мм.

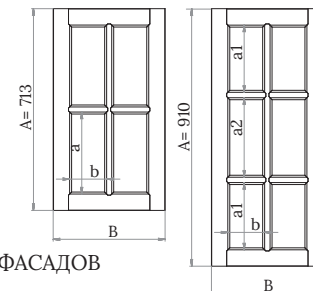
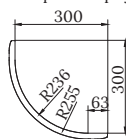

## СТАНДАРТНЫЙ РАЗМЕРНЫЙ РЯД ФАСАДОВ

(только для фасадов Родос и Женева)

	146	196	246	296	346	396	446	496	596	696	796	896	996	390	435	266	255	538
114																		
140																		
176																		
284																		
355								в	в	в	в							
400								в	в	в	в							
453								в	в	в	в							
570				в	в	в	в	в	в									
596				в	в	в	в	в	в									
713				вд	в	вд	в	в	вт			т				в		
910				вд	в	вд	в	в	вт			т				в		
1300				в		в		в	в									

- в - в стандарте может быть витриной
- т - трио Женева (группа из 3-х фасадов)
- д - дуэт Женева (один фасад)

**ВНИМАНИЕ!** При заказе фасадов Родос, Родос-2 и Женева в нестандартном размере применяется наценка 50%. На остальные фасады дополнительные наценки не применяются.

## АЛГОРИТМ ОФОРМЛЕНИЯ ЗАКАЗОВ ЧЕРЕЗ ПРОГРАММНЫЙ МОДУЛЬ «INFINIUM.AGENT»

1) Откройте модуль «Заказы» → Создать новый заказ → Добавить новый подзаказ:

A. «Фасад». Укажите тип фасада.

B. «Цвет профиля». Выберите необходимый цвет профиля.

C. «Тип профиля-2» и «Цвет профиля-2» (C) необходимо дополнительно указывать только для фасадов с импостом (Марсель-3 и Марсель-4) и раскладкой на витрину Г-140 (Марсель-4). Для фасадов Техно-1 и Техно-2 выставляются автоматически.

D. «Патина». Выберите цвет патины, если она предусмотрена в указанном фасаде.

E. «Тип наполнителя»:

По умолчанию – Витрина;

С решеткой МДФ – РМк (косая) и РМп (прямая);

Глухая вставка – ВК-208, Фл02-210, ЛДСтП и др.

Планка наборная – Люкс ПН-01, Мега ПН-03.

F. «Цвет наполнителя». Обратите внимание! Если для требуемого фасада предусмотрены различные цвета вставки, то по умолчанию будет выбран первый по алфавиту цвет, не обязательно подходящий к цвету профиля.

G. «Тип наполнителя-2» и «Цвет наполнителя-2» доступны только для фасадов «Техно» при указании наполнителя (узкой полосы) для вставки ПН-03 – планки наборной Мега.

H. Размеры и количество фасадов можно ввести вручную или воспользоваться экспортом (Н), предварительно скопировав размеры фасадов из таблицы Excel. Все размеры указывать в МИЛЛИМЕТРАХ!

I. Указывайте «Смещение импоста» для фасадов Марсель-3 и Марсель-4.

J. «Примечание». Информацию о сверлении под ручки и петли и др. вносите в поле «Примечание» к каждому фасаду. Примечания, содержащие конструктивные изменения изделий, а также изменения в декоративно-защитных покрытиях, не допускаются и не рассматриваются при производстве продукции.

K. «Декор». Меню заказа декоративных элементов имеет упрощенный вид. Следует иметь в виду, что:

- багеты реализуются ТОЛЬКО без распила, в длине, имеющейся на складе предприятия. Длину для каждого вида багета уточняйте у менеджера;

- при необходимости кромления погонажных изделий, указывайте это в примечании, однако за эту услугу предприятие взимает дополнительную плату.

L. После оформления заказа, обязательно сохраните его.

2) Заказ оформлен. Можно предварительно его рассчитать. Менеджер не видит заказ со статусом «Оформлен».

3) Отправьте оформленный заказ «На согласование». Только после этого его увидит менеджер, сможет проверить правильность оформления и расчета заказа. Статус заказа «На согласовании».

4) После проверки менеджером заказ изменит статус на «Не подтвержден». После этого можете еще раз удостовериться в его правильности и подтвердить («Согласовать») заказ.

Статусы заказа после согласования: «Не в производстве» - «На производстве» - «На складе» - «На экспедиции» - «Отгружено».



# ДРУГАЯ ИНФОРМАЦИЯ

## РЕКОМЕНДАЦИИ ПО ЭКСПЛУАТАЦИИ МЕБЕЛЬНЫХ ФАСАДОВ:

- изделия предназначены для установки на корпусную мебель и эксплуатацию в сухих и теплых помещениях, имеющих отопление и вентиляцию, при температуре не ниже +10°C и не выше +35°C и с относительной влажностью воздуха не более 60%;
- не хранить изделия в защитной пленке более полугода;
- перед началом работы с готовыми фасадами в холодный период времени необходимо дать возможность продукции нагреться до +18°C и выдержать при этой температуре как минимум в течение 1 суток;
- не рекомендуется подвергать фасады тепловому воздействию выше +60°C (например, от неплотно закрытого духового шкафа), т.к. это может привести к отслаиванию пленки или к ее деформации;
- необходимо оставлять расстояние между электрической или газовой плитой и фасадом не менее 15 см;
- кухонный гарнитур должен быть защищен от длительного воздействия прямых солнечных лучей и близко расположенных отопительных приборов;
- осветительные приборы, располагать от поверхности фасадов на расстоянии более 10 см;
- поверхность фасадов следует оберегать от длительного воздействия влаги во избежание разбухания фасадов;
- своевременно очищайте фасады от пыли и грязи. Используйте для ухода за фасадами специализированные средства для чистки, обезжиривания, обновления декоративной поверхности фасадов;
- не применять для очистки абразивные порошки и растворители. При очистке лицевой поверхности мебельных фасадов, рекомендуется использовать мягкую влажную ткань и неагрессивные моющие средства, после чего вытереть насухо;
- не подвергать фасады механическим воздействиям: контакту с острыми предметами, соударению, трению и пр.;
- недопустимо попадание на лаковые поверхности жидкостей, растворяющих лакокрасочные пленки (спирт, ацетон, бензин);
- во избежание прямого попадания пара на фасады;
- хранить посуду в кухонной мебели только в сухом виде.

## ЕЩЕ БОЛЬШЕ ПОЛЕЗНОЙ ИНФОРМАЦИИ:



На сайте [zovprofil.by](http://zovprofil.by) Вы найдете:

- Актуальные КАТАЛОГИ и ПРЕЗЕНТАЦИИ.
- ИНФОРМАЦИЮ о скидках и памятки,
- ДОКУМЕНТЫ: сертификаты и схемы сборки.
- Библиотеку для 3D-ПРОЕКТИРОВАНИЯ: дизайнерам и проектировщикам (3ds Max и PRO100)

## ФОРМАТЫ РЕКЛАМНЫХ ОБРАЗЦОВ:

Для Вашего удобства мы разработали различные форматы стандартных рекламных образцов.



### БЕЕР ПЛЕНОК

Веер пленок "ФАСАДЫ" включает декоры, представленные в стандартных фасадных коллекциях.

### УГОЛКИ ФАСАДОВ

1. Уголки "НОВИНКИ-П" и "НОВИНКИ-Т" - состоят из новинок 2018 года, по 7 фасадов в каждом наборе;
  2. Уголки "ТОПЫ-П" и "ТОПЫ-Т" - в состав каждого комплекта входят 5 наиболее популярных фасадов.
- Уголки "ЭКОНОМ-П" - 17 образцов фасадов линейки "Эконом".



### ЭКСПОБОКС

Экспобокс - вид демонстрационной продукции, специально разработанный под новый формат образцов фасадов "УГОЛКИ".

На фабрике можно заказать экспобоксы вместимостью 8, 12 и 16 шт.

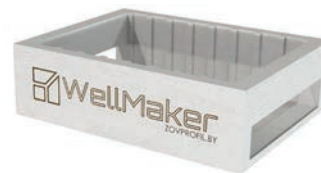

### КОМПЛЕКТЫ БАГЕТОВ:

(длина 180 мм)

- Комплект багетов Т - в состав комплекта входит 26 шт. багетов.
- Комплект багетов П - в состав комплекта входит 8 шт. багетов.

## АКТУАЛЬНЫЙ ПЕРЕЧЕНЬ РЕКЛАМНЫХ ОБРАЗЦОВ:



# WE ARE IN SOCIAL NETWORKS

## МЫ В СОЦИАЛЬНЫХ СЕТЯХ

Подписывайтесь на наши аккаунты в социальных сетях.

С помощью QR-кодов, расположенных ниже, Вы сразу перейдете в нужную группу и сможете следить за актуальной информацией о новинках производства, проводимых мероприятиях, выставках и акциях.

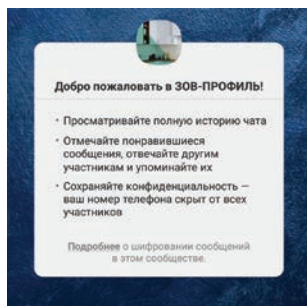
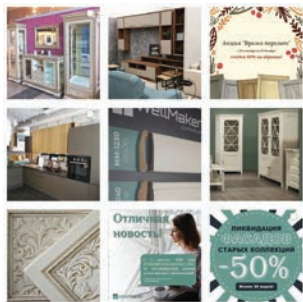

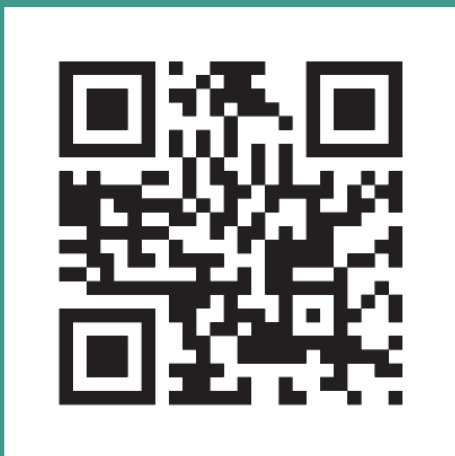

СООО «ЗОВ-ПРОФИЛЬ»  
СООО «ЗОВ-ТермоПрофильСистемы»

РБ 230011 г. Гродно ул. Герасимовича, 1  
тел./факс: +375 (152) 52-14-70  
E-mail: [marketing@zovprofil.by](mailto:marketing@zovprofil.by)  
Сайт: [zovprofil.by](http://zovprofil.by)